



使用手册



HP Laser NS MFP 1005 series

版权和许可

© Copyright 2019 HP Development Company, L.P.

除非适用的版权法允许，否则未经事先书面同意，严禁进行复制、改编或翻译。

此处包含的信息如有更改，恕不另行通知。

HP 产品与服务的全部保修条款在此类产品和服务附带的保修声明中均已列明。此处内容不代表任何额外保修。HP 对此处任何技术性 or 编辑性的错误或遗漏概不负责。

商标说明

Apple 和 Apple 图标是苹果公司在美国和其他国家/地区的注册商标。

OS X 是苹果公司在美国和其他国家/地区的注册商标。

AirPrint X 是苹果公司在美国和其他国家/地区的注册商标。

iPhone 是苹果公司在美国和其他国家/地区的注册商标。

Microsoft® 和 Windows® 是 Microsoft Corporation 在美国的注册商标。

Amazon 和 Kindle 是 Amazon.com, Inc. 或其附属公司的商标。

Wi-Fi 和 Wi-Fi Direct 是 Wi-Fi Alliance 的注册商标。（有关详细信息，请参阅 <https://www.wi-fi.org/who-we-are/our-brands>。）

目录

1 使用入门	1
打印机视图	2
打印机前视图	2
打印机后视图	2
控制面板功能	3
基础型号	3
无线机型	5
控制面板显示特征	7
使用 HP Smart 应用进行打印、复印、扫描和故障排除	9
2 连接您的打印机	11
使用路由器连接到无线网络	12
使用 Wi-Fi Protected Setup (WPS) 将打印机连接到无线网络	12
使用 HP 打印机软件将打印机连接到无线网络	12
不使用路由器进行无线连接	14
无线设置	16
3 设置打印机	17
用 HP 内置网络服务器(EWS)和 HP 设备工具箱(Windows)设置打印机	18
访问并使用内置网络服务器(EWS)测试通信状况	18
用软件 (Windows 7) 打开 HP 内置网络服务器 (EWS)	18
从网络浏览器中打开 HP 内置网络服务器 (EWS)	18
使用 Wi-Fi Direct 连接时打开 HP 内置网络服务器 (EWS)	19
浏览 HP 内置网络服务器	19
配置 IP 网络设置	20
查看或更改网络设置	20
更改网络上打印机的名称	20
手动配置 IPv4 TCP/IP 参数	20
使用 HP 内置网络服务器分配或者更改系统密码	21
更改节能设置	21

设置无活动则休眠/自动关闭模式	21
设置无活动则关闭延迟选项，设置打印机使用 1 瓦特或者更少能量	21
设置延迟关闭	22
更新固件	23
使用固件更新功能来更新固件	23
更改打印机连接种类（Windows 7）	24
4 放入介质	25
放入纸张	25
加载并打印信封	28
装载并打印标签	30
5 打印	33
使用 Windows 计算机打印照片	34
选择纸张类型类别（Windows）	34
双面手动打印 (Windows)	35
每张打印多页（Windows）	36
使用苹果计算机进行打印	37
使用移动设备打印	38
6 复印	39
制作副本	40
复印身份证	41
7 扫描	43
使用 HP 智能应用扫描	44
使用 HP 智能应用来扫描 Windows 电脑	44
使用 HP 智能应用来从 MAC OS 电脑扫描	44
运用 HP 扫描软件扫描(Windows 7)	45
8 管理墨粉、介质和部件	47
检查墨粉量	48
重新加载碳粉	49
更换成像鼓	52
订购耗材、介质和部件	54
9 解决问题	55
HP 支持	56

联系 HP	56
注册打印机	56
额外保修选项	56
其他信息	56
控制面板指示灯说明	58
恢复出厂默认设置	62
打印机不取纸或者传送失效	63
简介	63
产品不拾取纸张	63
产品拾取多张纸	63
清除卡纸	64
简介	64
卡纸位置	64
常见或多次卡纸	65
从进纸盒区域清除卡纸	66
从打印机内部清除卡纸	68
清除输出区域中的卡纸	70
改善打印质量	71
简介	71
重新打印文档	71
检查墨粉量	71
更新打印机固件	71
从不同的软件程序打印	71
检查打印作业的纸张类型和打印质量设置	71
检查打印机内装入的纸张类型	71
检查纸张类型和打印设置 (Windows)	72
检查纸张类型和打印质量设置 (OS X)	72
目视检查成像鼓	73
检查纸张和打印环境	73
步骤一：使用符合 HP 规格要求的纸张	73
步骤二：检查打印机所处的环境	73
调整打印强度	74
解决打印质量问题	75
提高复印和扫描图像质量	81
简介	81
检查扫描仪玻璃上是否有灰尘或污点	81
检查纸张设置	81
优化文本或图片	82
边到边复制	82

解决无线网络问题	83
简介	83
无线连接检查清单	83
进行无线网络诊断测试	84
在无线设置完成后打印机不再打印	84
产品不打印且计算机安装了第三方防火墙	85
移动无线路由器或产品后无线连接无法正常工作	85
无法将更多设备连接到无线印刷机（Wi-Fi Direct）	85
无线产品在连接到 VPN 时断开通信	85
网络未出现在无线网络列表中	85
无线网络不工作	86
降低无线网络中的干扰	86
附录 A 打印机规格	87
技术规格	88
支持的操作系统	89
打印机外形尺寸	91
功耗、电气规格和声发射	92
工作环境范围	93
警告图标	94
激光警告	95
索引	97

1 使用入门

- [打印机视图](#)
- [控制面板功能](#)
- [控制面板显示特征](#)
- [使用 HP Smart 应用进行打印、复印、扫描和故障排除](#)

打印机视图

- [打印机前视图](#)
- [打印机后视图](#)

打印机前视图

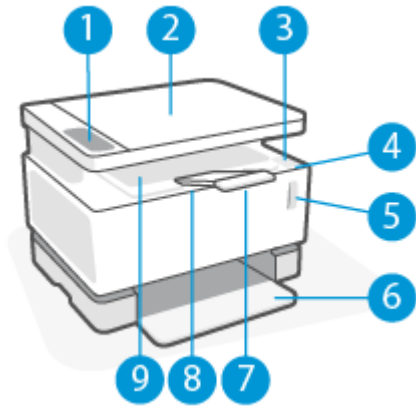

1	控制面板
2	平板扫描仪
3	重新装载端口
4	重新加载指示灯
5	墨水量指示器
6	进纸盒
7	出纸槽扩展板
8	手指凹槽
9	出纸槽

打印机后视图

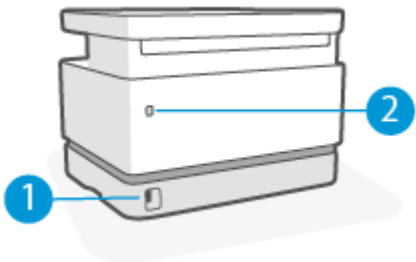



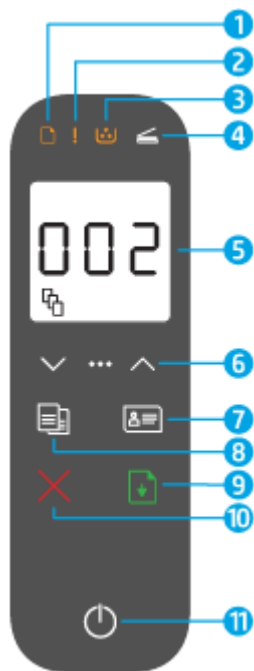

1	电源接头
2	USB 界面端口

控制面板功能

基础型号





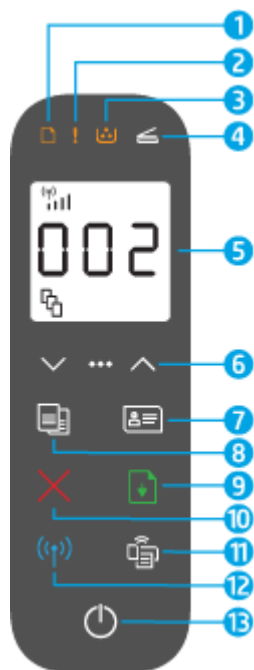

1	纸张指示灯 	进纸盘缺纸时纸张指示灯闪烁，出现纸张错误时纸张指示灯亮（稳定）。
2	警示灯 	打印机提示用户注意时，警示灯闪烁。出现服务错误，警示灯闪烁。
3	成像鼓指示灯 	当此灯亮起（实心）时，表示成像鼓接近其使用寿命的终点，如果指示灯同时闪烁，则表示成像鼓有问题。如果成像鼓指示灯闪烁，必须更换成像鼓才能继续打印。
4	盖子打开指示灯 	如果此灯在 ID 复制模式下闪烁，则为提示您打开盖子并翻转原件，复印第二面。
5	控制面板显示屏	在复印模式下，显示屏显示所选的份数（如示例所示），对比度设置和缩放系数。在 ID 复印模式下，显示屏会提示您完成整个过程。 在其他模式下，显示屏会显示错误代码和其他提示。

<p>6 菜单按键</p>	<p>使用菜单按钮（3点）以及向上和向下箭头：</p> <ol style="list-style-type: none"> 1. 按菜单按钮 ●●● 显示第一个菜单选项，“复制份数” . 2. 使用上下箭头  调整要打印的份数。 3. 按菜单按钮 ●●● 移动到下一个选项，“对比度”设置 . 4. 使用上下箭头  调整对比度。 5. 按菜单按钮 ●●● 移动到下一个选项，“缩小/放大”设置 . 6. 使用上下箭头  调整尺寸。 7. 按菜单按钮 ●●● 保存设置并退出菜单。
<p>7 身份证复印按钮 </p>	<p>按此按钮开始复印双面身份证或相似文件的过程。</p> <p>请按照提示进行操作复印第一面，然后打开盖子，翻转卡片，复制第二面。</p>
<p>8 复印按钮 </p>	<p>按此按钮开始打印作业。</p>
<p>9 恢复按钮 </p>	<p>按下此按钮可执行下列操作：</p> <ul style="list-style-type: none"> ● 如果打印机处于错误或提示状态，打开“恢复”指示灯，请按按钮清除错误并恢复打印。 ● 在手动双面模式下，按此按钮可打印文档的第二面。 ● 在身份证复印模式下，按这个按钮来扫描身份证背面。 ● 按住此按钮三秒将打印演示页。
<p>10 取消按钮 </p>	<p>点击按钮来停止或者取消工作。</p>
<p>11 电源按钮/就绪指示灯 </p>	<p>使用此按钮可开启或关闭打印机。所有正在进行中的作业都将取消。</p> <p>打印机可以开始打印时，准备就绪指示灯点亮。打印机接收打印数据时，此灯闪烁，打印机处于电量低状态时，灯亮度变暗。</p>

无线机型



1	纸张指示灯 	进纸盘缺纸时纸张指示灯闪烁，出现纸张错误时纸张指示灯亮（稳定）。
2	警示灯 	打印机提示用户注意时，警示灯闪烁。出现服务错误，警示灯闪烁。
3	成像鼓指示灯 	当此灯亮起（实心）时，表示成像鼓接近其使用寿命的终点，如果指示灯同时闪烁，则表示成像鼓有问题。如果成像鼓指示灯闪烁，必须更换成像鼓才能继续打印。
4	盖子打开指示灯 	如果此灯在 ID 复制模式下闪烁，则为提示您打开盖子并翻转原件，复印第二面。
5	控制面板显示屏	在复印模式下，显示屏显示所选的份数（如示例所示），对比度设置和缩放系数。在 ID 复印模式下，显示屏会提示您完成整个过程。 在其他模式下，显示屏会显示错误代码和其他提示。

<p>6 菜单按键</p>	<p>使用菜单按钮  以及上下箭头  如下所示:</p> <ol style="list-style-type: none"> 1. 按菜单按钮  显示第一个菜单选项, “复制份数” . 2. 使用上下箭头  调整要打印的份数。 3. 按菜单按钮  移动到下一个选项, “对比度” 设置 . 4. 使用上下箭头  调整对比度。 5. 按菜单按钮  移动到下一个选项, “缩小/放大” 设置 . 6. 使用上下箭头  调整尺寸。 7. 按菜单按钮  保存设置并退出菜单。
<p>7 身份证复印按钮 </p>	<p>按身份证复印按钮开始双面复印身份证或相似文件。</p> <p>请按照提示进行操作复印第一面, 然后打开盖子, 翻转卡片, 复制第二面。</p>
<p>8 复印按钮 </p>	<p>按此按钮开始打印作业。</p>
<p>9 恢复按钮 </p>	<p>按下此按钮可执行下列操作:</p> <ul style="list-style-type: none"> • 如果打印机处于错误或提示状态, 打开“恢复”指示灯, 请按按钮清除错误并恢复打印。 • 在手动双面模式下, 按此按钮可打印文档的第二面。 • 在身份证复印模式下, 按这个按钮来扫描身份证背面。 • 按住此按钮三秒将打印演示页。
<p>10 取消按钮 </p>	<p>点击按钮来停止或者取消工作。</p>
<p>11 Wi-Fi Direct 按钮</p>	<p>按此按钮可打开或关闭 Wi-Fi Direct。如果正在闪烁, 请按此按钮完成 Wi-Fi Direct 连接。</p>
<p>12 无线按钮和指示灯 </p>	<p>按此按钮可启动或关闭无线功能。</p> <p>按住这个按钮, 来设置 WPS 连接。</p> <p>如果无线按钮指示灯  为蓝色常亮, 则说明无线连接稳定。如果蓝灯闪烁, 说明打印机处于无线连接设置模式, 或者正在配置 WPS。如果亮黄灯, 说明打印机无法连接无线网络, 或者存在 WPS 错误。</p>
<p>13 电源按钮/就绪指示灯 </p>	<p>使用此按钮可开启或关闭打印机。所有正在进行中的作业都将取消。</p> <p>打印机可以开始打印时, 准备就绪指示灯点亮。打印机接收打印数据时, 此灯闪烁, 打印机处于电量低状态时, 灯亮度变暗。</p>

控制面板显示特征

该控制面板显示基于打印机模式而转变。下面显示三种常见显示模式。



复制模式

显示屏显示“复印份数”图标  以及当前选择的复印份数。



对比模式

显示屏显示“变亮/变暗”图标  以及当前设置。





比例模式

显示屏显示“放大/缩小”图标  以及当前尺寸（以原件尺寸的百分比显示）。

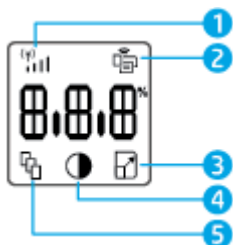
控制面板显示的元素如下所示。



1 Wi-Fi 信号强度指示器  (仅限无线型号) Wi-Fi 信号强度指示灯展示了印刷机连接到的网络无线信号。

2 Wi-Fi Direct 图标  (仅限无线型号) Wi-Fi Direct 图标表明 Wi-Fi Direct 打开。

字符显示

基于当前模式，字符显示如下：

- 已打印的份数
- 复印设置（对比和缩小/放大设置）
- 动画显示设备正忙
- 错误和状态代码

3 缩小/放大（比例）图标  字符显示展示了当前的比例因子（百分数形式）。

4 变淡/变暗（对比）图标  字符显示展示了对比设置（以条形图形式）。

5 份数图标  字符显示展示了当前选择的打印份数。

使用 HP Smart 应用进行打印、复印、扫描和故障排除

HP Smart 可帮助您设置、共享和管理 HP 打印机，以及从打印机进行复印、扫描和打印。您可以通过电子邮件、文本消息以及流行的云和社交媒体服务（例如 iCloud、Google Drive、Dropbox 和 Facebook）共享文档和图像。您还可以设置新的 HP 打印机，以及监控和订购耗材。

HP Smart 应用程序与以下移动设备和计算机操作系统兼容：

- iOS
- Android
- Windows 10
- Mac OS X 10.11 及更高版本

 **注：**此 HP Smart 应用可能并未提供所有语言版本。一些功能可能并非在所有打印机型号上都提供。

安装 HP Smart 应用

- ▲ 要在您的设备上安装此应用，请访问 123.hp.com 并按照屏幕上的说明来访问您设备上的应用商店。

在 Windows 10 计算机上打开 HP Smart 应用

- ▲ 安装完 HP Smart 应用后，从设备桌面上单击**开始**，然后从应用列表中选择 **HP Smart**。

连接您的打印机

- ▲ 确保设备已连接到与打印机相同的网络。然后 HP Smart 会自动检测打印机。

获取有关 HP Smart 应用的详细信息

有关使用 HP Smart 进行打印、复印、扫描、访问打印机功能以及解决问题的详细信息，请访问：

- **iOS/Android:** www.hp.com/go/hpsmart-help
- **Windows 10:** www.hp.com/go/hpsmartwin-help
- **Mac:** <http://www.hp.com/go/hpsmartmac-help>

2 连接您的打印机

- [使用路由器连接到无线网络](#)
- [不使用路由器进行无线连接](#)
- [无线设置](#)

HP 支持网站提供了有关连接打印机和解决连接问题的最新信息。例如，可以在此找到下列话题：

- 了解有关配置网络和打印机以进行无线打印的详细信息。[单击此处上网获取更多信息。](#)
- 了解如何查找网络安全设置。[单击此处上网获取更多信息。](#)
- 了解 HP 打印与扫描医生。[单击此处上网获取更多信息。](#)

 **注：**此实用工具只能用于 Windows 操作系统。

- 了解如何在打印机设置过程中处理防火墙和反病毒程序相关问题。[单击此处上网获取更多信息。](#)

使用路由器连接到无线网络

 **注：** 本节仅适用于无线打印模式。

使用 Wi-Fi Protected Setup (WPS) 将打印机连接到无线网络

将您的打印机连接到使用 WPS 的无线网络之前，您需要确保：

- 包含启用了 WPS 的无线路由器或访问点的无线 802.11b/g/n 网络。

 **注：** 打印机仅支持使用 2.4 GHz 进行连接。

- 计算机已连接到打印机要连接到的无线网络。确认已在计算机上安装了 HP 打印机软件。

如果您使用的路由器带有 WPS 按钮，则按照**按钮方法**操作。

使用按钮配置 (PBC) 方法

1. 按住“无线”按钮不放  至少 3 秒，打开 WPS Push Button 方式。
2. 在路由器上按 WPS 按钮。

 **注：** 本产品将需要大约两分钟的时间来启动计时器，此时会建立无线连接。

使用 HP 打印机软件将打印机连接到无线网络

要将打印机连接到集成无线 WLAN 802.11 网络，则需要以下内容：

- 包含无线路由器或访问点的无线 802.11b/g/n 网络。

 **注：** 打印机仅支持使用 2.4 GHz 进行连接。

- 计算机已连接到打印机要连接到的无线网络。
- 网络名称 (SSID)。
- WEP 密钥或 WPA 密钥（如果需要的话）。

通过 HP 打印机软件连接打印机

1. 根据您是否安装了 HP 打印机软件，执行以下操作之一：

如果您未在计算机上安装 HP 打印机软件

- a. 请访问 www.support.hp.com 下载并安装打印机软件。
- b. 根据屏幕上的说明执行操作。

如果您已经在电脑上安装了 HP 打印机软件

- a. 打开打印机软件。
- b. 在打印机软件中单击**工具**。

- c. 单击**设备设置和软件**。
 - d. 单击**连接新设备**，然后按照屏幕上的说明操作。
2. 打印机成功连接后，“无线”按钮 闪烁蓝色。

不使用路由器进行无线连接

 **注：** 本节仅适用于无线打印模式。

通过 Wi-Fi Direct，您无需连接到现有的无线网络，便可从计算机、智能手机、平板电脑或其他无线功能设备中进行无线打印。

Wi-Fi Direct 使用指南

- 确保您的计算机或移动设备已安装了必要的软件。
 - 如果您正在使用计算机，请确保已安装 HP 打印机软件。
如果尚未在计算机上安装 HP 打印机软件，请首先连接到 Wi-Fi Direct，然后安装打印机软件。当打印机软件提示选择连接类型时，选择**无线**。
 - 如果您正在使用移动设备，请确保已安装了兼容的打印应用程序。有关详细信息，请访问 HP 移动打印网站：www.hp.com/go/mobileprinting。如果该网站没有您所在国家/地区或所使用语言的当地版本，则可能转到其它国家/地区或语言的 HP Mobile Printing 网站。
- 确保打印机 Wi-Fi Direct 已打开。
- 最多五台计算机和移动设备可使用同一个 Wi-Fi Direct 连接。
- 无论打印机是否使用无线连接来连接到网络，都可以使用 Wi-Fi Direct。
- Wi-Fi Direct 不能用于将计算机、移动设备或打印机连接到网络。
- 要了解更多关于设置 Wi-Fi Direct 连接的信息，请访问 www.hp.com/go/wifidirectprinting。

从控制面板打开或关闭 Wi-Fi Direct

- ▲ 在打印机控制面板上，按 Wi-Fi Direct 按钮 。

当 Wi-Fi Direct 打开时，Wi-Fi Direct 按钮  白色常亮。

Wi-Fi Direct 连接安全性设置

- 如果打印机的 Wi-Fi Direct 连接安全性设置为**自动**，则 Wi-Fi Direct 密码设置为 12345678 且无法更改。
- 如果打印机的 Wi-Fi Direct 连接安全性设置为**手动**（默认设置），则您需要执行以下操作之一，以便在移动设备或计算机上连接打印机。
 - Wi-Fi Direct 按钮  在闪烁时，按下它。
 - 如果打印机打印了带有密码的一页，使用密码来完成连接到设备。

 **提示：**

- 您也可以从 EWS 打开 Wi-Fi Direct 或更改 Wi-Fi Direct 连接安全性设置。
- 要找到 Wi-Fi Direct 名称和密码，按住打印机上的“恢复”按钮  3 秒打印一个配置报告。

从支持 Wi-Fi Direct 的具备无线功能的移动设备进行打印

 **注：**可用的无线连接方式很多样，取决于您移动设备的操作系统。有关详细信息，请访问 www.hp.com/go/wifidirectprinting。

请确保在移动设备上安装了最新版本的 HP 打印服务插件（如果使用 Android 设备）。您可以通过 Google Play 应用程序商店下载该插件。

1. 确保打印机已开启 Wi-Fi Direct。
2. 打开移动设备上的 Wi-Fi Direct。有关详细信息，请参见移动设备随附的文档。
3. 在移动设备上，通过具备打印功能的应用选择文档，然后选择打印文档的选项。
此时将显示可用打印机的列表。
4. 从可用的打印机中选择 Wi-Fi Direct 的名字。
5. 打印您的文档。

从具有无线功能的移动设备（不支持 Wi-Fi Direct）打印

 **注：**可用的无线连接方式很多样，取决于您移动设备的操作系统。有关详细信息，请访问 www.hp.com/go/wifidirectprinting。

请确保您的移动设备已安装了兼容的打印应用程序。有关详细信息，请访问 HP 移动打印网站：www.hp.com/go/mobileprinting。如果该网站没有您所在国家/地区或所使用语言的当地版本，则可能转到其它国家/地区或语言的 HP Mobile Printing 网站。

1. 确保打印机已开启 Wi-Fi Direct。
2. 打开移动设备上的 Wi-Fi 连接。有关详细信息，请参见移动设备随附的文档。

 **注：**如果您的移动设备不支持 Wi-Fi，您将不能使用 Wi-Fi Direct。

3. 从移动设备连接到新网络。使用您通常使用的过程连接到新的无线网络或热点。从显示的无线网络列表中选择 Wi-Fi Direct 的名字。网络名字是基于您打印机的名字。
请在出现提示时输入 Wi-Fi Direct 密码。
4. 打印您的文档。

从具有无线功能的计算机进行打印

1. 确保打印机已开启 Wi-Fi Direct。
2. 打开计算机的 Wi-Fi 连接。有关详细信息，请参见计算机随附的文档。

 **注：**如果您的计算机不支持 Wi-Fi，您将不能使用 Wi-Fi Direct。



3. 从计算机连接到新网络。使用您通常使用的过程连接到新的无线网络或热点。从显示的无线网络列表中选择 Wi-Fi Direct 的名字。网络名字是基于您打印机的名字。
请在出现提示时输入 Wi-Fi Direct 密码。
4. 打印您的文档。

无线设置



您可以设置和管理打印机无线连接。这包括打印网络设置信息、打开或关闭无线功能以及恢复无线设置。

打开或关闭打印机的无线功能

按“无线”按钮。  打开或关闭打印机无线功能。

- 如果打印机有活动的无线网络连接，“无线”按钮  为蓝色。
- 如果关闭无线功能，“无线”按钮  不会亮。

将网络设置恢复为默认设置

- 同时按住“无线”按钮  和“取消”按钮  至少 3 秒钟。打印机重新启动，然后无线指示灯  开始呈蓝色闪烁，这表示打印机处于“自动无线连接”(AWC) 设置模式。您就可以设置一个您与打印机间的无线连接。

3 设置打印机

- [用 HP 内置网络服务器\(EWS\)和 HP 设备工具箱\(Windows\)设置打印机](#)
- [更新固件](#)
- [更改打印机连接种类 \(Windows 7 \)](#)

用 HP 内置网络服务器(EWS)和 HP 设备工具箱(Windows)设置打印机

使用 HP 内置网络服务器来从您的电脑管理打印功能。

- 查看打印机状态信息
- 确定所有耗材的使用寿命剩余时间，以及订购新的耗材。
- 接收关于打印机事件和耗材事件的通知
- 查看和更改网络配置

在打印机通过基于 IP 的网络或 USB 与您的电脑连接之后，HP 内置网络服务器将开始运转。内置网络服务器不支持基于 IPX 的打印机连接。打开和使用内置网络服务器不必能够访问因特网。

在打印机连接网络之后，您可以自动连接到内置网络服务器 (EWS)，其特性自动生效。

当打印机通过 USB 启动时（未连接到网络），您可以使用 HP 设备工具箱软件来连接到 HP 内置网络服务器。

 **注：**如果打印机通过 USB 连接到 Windows 计算机，则必须使用 HP 设备工具箱软件应用程序连接到 HP 内置网络服务器（EWS）。只有安装了完整的打印机软件，HP 设备工具箱才可用。根据打印机的连接方式，某些功能可能不可用。如果打印机通过网络连接到 Windows 计算机或 Mac 计算机，则不需要其他软件来连接到 EWS。

 **注：**HP 内置网络服务器在网络防火墙以外不可用。

访问并使用内置网络服务器(EWS)测试通信状况

下列部分提供访问和浏览 HP 内置网络服务器的指南。

用软件（Windows 7）打开 HP 内置网络服务器（EWS）

 **注：**HP 打印机助手属于 Windows 7 操作系统的 HP 打印机软件。查看[产品支持网站](#)来找到适合您的打印机及操作系统的软件。

1. 打开 HP 打印机助手。

在计算机桌面上，单击**开始**，选择**程序**，点击**HP**，点击打印机文件夹，然后选择打印机名称。

2. 在打印机助手选择**打印**，随后选择**HP 设备工具箱**。

从网络浏览器中打开 HP 内置网络服务器（EWS）

下列还需要网络连接。

1. 打印网络配置页以查找打印机的 IP 地址或主机名称。

a. 按下并按住“恢复”按钮  3 秒。

b. 松开“电源”按钮。 .

2. 打开一个网络浏览器，在地址栏输入与打印机设置页上相同的 IP 地址或者主机名称。按下电脑键盘的 ENTER 键。此时将打开 EWS。

 <https://10.10.XXXXX/>

 **注：**如果网站浏览器显示信息表明访问网站可能不安全，选择继续前往网站选项。访问此网站将不会损害电脑安全。

使用 Wi-Fi Direct 连接时打开 HP 内置网络服务器 (EWS)

1. 设置您的设备与打印机之间的 Wi-Fi Direct 连接。
2. 打开一个网页浏览器，在地址栏输入 IP 地址 192.168.223.1 并按 Enter 键。此时将打开 EWS。

 <https://10.10.XXXXX/>

 **注：**如果网站浏览器显示信息表明访问网站可能不安全，选择继续前往网站选项。访问此网站将不会损害电脑安全。

浏览 HP 内置网络服务器

下面表过提供了通过 HP 内置网络服务器可获得的性能总结。

表 3-1 HP 内置网络服务器选项

选项卡或区域	说明
主页选项卡 报告打印机、状态和配置信息。	<ul style="list-style-type: none"> ● 设备状态：显示打印机状态以及 HP 墨盒供应大约剩余百分比。 ● 耗材状态：显示 HP 墨盒供应大约剩余百分比。实际的装备寿命剩余可能不同。建议您准备好替换墨盒，以便在打印质量不再可接受时安装。无需更换耗材，除非打印质量不再可接受。 ● 设备配置：显示打印机设置页上的信息以及其他设备设置。 ● 网络总结：显示打印机网络设置页面上的信息以及其他网络环境配置。 ● 事件日志：显示关于所有打印机事件和错误的列表。 ● 开放来源许可证：显示打印机可用的开放来源许可证程序项目总结。
系统选项卡 提供从电脑配置打印机的能力。	<ul style="list-style-type: none"> ● 设备信息：提供基本打印机和公司信息。 ● 纸张设置：更改打印机的默认纸张尺寸。 ● 能源设置：改变进入休眠/自动关闭模式或者自动停止的默认时间。 ● 系统设置：改变打印机的默认系统。 ● 服务：调整湿度和高度等环境因素，控制存档打印模式，更改 USB 速度，恢复出厂默认设置。 ● 管理：设置或更改打印机密码，启用或禁用 P/L 设备访问命令，指定固件更新的签名检查首选项。 <p>注：允许为系统选项卡设置密码保护。如果此打印机在网络中，在此选项卡中更改设置之前务必咨询打印机管理员。</p>

表 3-1 HP 内置网络服务器选项 (续)

选项卡或区域	说明
复制选项卡 提供自定义复制选项的默认值的功能。	使用此选项卡设置复印的默认值，例如份数，默认比例，纸张设置和其他选项。
网络选项卡 (仅限无线型号) 提供从计算机或移动设备更改网络设置的功能。	如果打印机连接基于 IP 的网络，网络管理员可以使用此选项卡控制打印机的网络相关设置。它还允许网络管理员设置 Wireless Direct 和谷歌云打印功能。 注： 允许为网络选项卡设置密码保护。如果此打印机在网络中，在此选项卡中更改设置之前务必咨询打印机管理员。

配置 IP 网络设置

运用以下部分来设置打印机网络。

查看或更改网络设置

使用 HP 内置网络服务器查看或更改 IP 配置设置。

1. 启动 HP 内置网络服务器(EWS)。
2. 点击**网络**选项卡了解网络信息。根据需要更改设置。

更改网络上打印机的名称

更改网络上打印机的名称，以便可以唯一标识，使用 HP 内置网络服务器。

1. 启动 HP 内置网络服务器(EWS)。
2. 打开**系统**选项卡。
3. 在**设备信息**页面，默认打印机名称位于**设备描述**一栏。您可以更改名称，来对此打印机进行唯一标识。

 **注：**可选择完成此页面的其他栏。

4. 点击**使用**按钮保存变更。

手动配置 IPv4 TCP/IP 参数

使用控制面板菜单手动设置 IPv4 地址、子网掩码和默认网关。

1. 启动 HP 内置网络服务器(EWS)。
2. 在**网络**选项卡，点击**IPv4 设置**在左手浏览窗格中。
3. 从**IP 首选地址方法**下拉，选择**手动**，然后编辑 IPv4 设置。
4. 单击**应用**按钮。

使用 HP 内置网络服务器分配或者更改系统密码

为访问内嵌网络服务器指定一个密码以使未授权用户无法更改打印机设置。

1. 打开内置网络服务器(EWS)。
2. 在**系统选项卡**，点击**管理链接**，在左手窗格处。
3. 在标记为**产品安全**的区域，在**密码**栏输入密码。
4. 在**确认密码**中再次输入该密码。
5. 单击**应用**按钮。

 **注：**记下该密码并存放在安全场所。

更改节能设置

打印机包括可以省能省墨的几个节能特色。

设置无活动则休眠/自动关闭模式

使用 EWS 来用于配置引擎进入休眠模式前，打印机闲置的时间。

完成以下步骤以更改休眠/非活动设置后自动关闭：

1. 启动 HP 内置网络服务器(EWS)。
 - 如果可用，请使用 HP 智能应用来访问 EWS。
 - 使用适用于 Windows7 系统的 HP 打印机助手。
 - 按住“重新开始”按钮  来打印配置页，然后导航至打印机配置页上显示的 IP 地址。

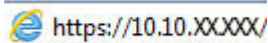
 <https://10.10.XXXXX/>

 **注：**如果您收到一条消息，表明访问该网站可能不安全，请选择继续访问该网站的选项。访问此网站将不会损害电脑安全。

2. 点击**系统选项卡**，然后选择**能源设置**。
3. 从**无活动则休眠/自动关闭**下拉菜单，选择延迟时间。
4. 单击**应用**按钮。

设置无活动则关闭延迟选项，设置打印机使用 1 瓦特或者更少能量

使用 EWS 设置打印机关闭前的闲置时间。

 **注：**在打印机关闭后，能源消耗是 1 瓦特或更少。

完成以下步骤以更改非活动设置后关机：

1. 启动 HP 内置网络服务器(EWS)。

- 如果可用，请使用 HP 智能应用来访问 EWS。
- 使用适用于 Windows7 系统的 HP 打印机助手。
- 按住“重新开始”按钮  来打印配置页，然后导航至打印机配置页上显示的 IP 地址。

 <https://10.10.XX.XXX/>

 **注：**如果您收到一条消息，表明访问该网站可能不安全，请选择继续访问该网站的选项。访问此网站将不会损害电脑安全。

2. 点击**系统**选项卡，然后选择**能源设置**。
3. 从**无活动则关闭**下拉菜单，选择延迟时间。

 **注：**默认值为 **4 小时**。

4. 单击**应用**按钮。

设置延迟关闭

使用 EWS 选择使用电源按钮后打印机是否延迟关机。  按下。

完成下列步骤，来改变无活动则关闭设置：

1. 启动 HP 内置网络服务器(EWS)。
 - 如果可用，请使用 HP 智能应用来访问 EWS。
 - 使用适用于 Windows7 系统的 HP 打印机助手。
 - 按住“重新开始”按钮  来打印配置页，然后导航至打印机配置页上显示的 IP 地址。

 <https://10.10.XX.XXX/>

 **注：**如果您收到一条消息，表明访问该网站可能不安全，请选择继续访问该网站的选项。访问此网站将不会损害电脑安全。

2. 点击**系统**选项卡，然后选择**能源设置**。
3. 选择或清除**当端口活跃时延迟**选项。

 **注：**当选择这个选项时，只有在所有端口都无活动时打印机才会关闭。活跃的网络链接将阻止打印机关闭。

更新固件

HP 提供定期打印机更新。按照以下步骤来定期更新单个打印机的固件。

使用固件更新功能来更新固件

使用这些步骤来手动下载并从 HP 官网下载固件更新功能。

 **注：**这是使用 USB 数据线连接打印机到电脑的唯一固件更新选项。对连接到网络的打印机同样适用。

 **注：**您必须安装打印机驱动器。

1. 访问 www.hp.com/go/support，选择国家/地区或者语言，随后点击**软件和驱动器**链接。
2. 在搜索字段中键入打印机名称，按输入按钮，然后从搜索结果列表中选择打印机。
3. 选择操作系统。
4. 在**打印机固件**选项下，定位**打印机固件功用**。
5. 点击**下载**，点击**运行**，然后再次点击**运行**。
6. 当功能启动时，从下拉菜单中选择打印机，随后点击**发送固件**。

 **注：**打印设置页在更新过程前/后证实安装的固件版本，点击 **T 打印设置**。

7. 按照屏幕说明进行操作，完成软件安装，然后点击**退出**按钮来关闭性能。

更改打印机连接种类（Windows 7）

 **注：** 本节仅适用于无线打印模式。

如果用 USB（电缆）连接使用打印机，并且使用 HP 打印机助手软件，则可以将连接类型更改为无线连接。

 **注：** HP 打印机助手属于 Windows 7 操作系统的 HP 打印机软件。查看 [产品支持网站](#) 来找到适合您的打印机及操作系统的软件。

1. 打开 HP 打印机助手。
 - 在计算机桌面上，单击**开始**，选择**程序**，点击**HP**，点击打印机文件夹，然后选择打印机名称。
2. 在 HP 打印机助手中选择**工具**（浏览选项卡中），随后选择**设备设置&软件**。

4 放入介质

- [放入纸张](#)
- [加载并打印信封](#)
- [装载并打印标签](#)

放入纸张

以下步骤描述了如何将纸张加载到进纸板上。

 **注：**避免卡纸：

- 不要在打印期间添加或移动纸张。
- 添加新纸张时，请取出进纸盒中的所有纸张，使整叠纸保持齐整。
- 使用无皱、无折痕或未受损的纸张。

放入纸张

1. 卸下进纸盒盖。

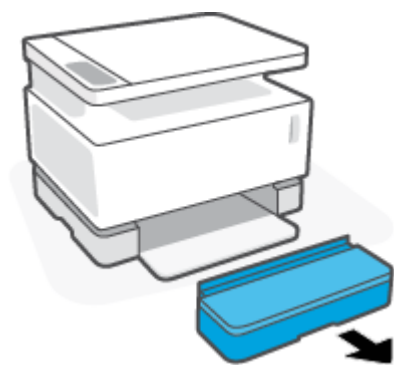

2. 将纸张宽度导轨滑至进纸盒的边缘。



3. 在装入纸张之前，弯曲或折叠纸堆边缘以分离纸张。

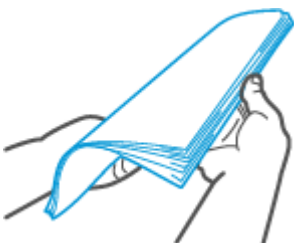

4. 将整叠纸放入进纸盒，短边朝前，打印面朝上。

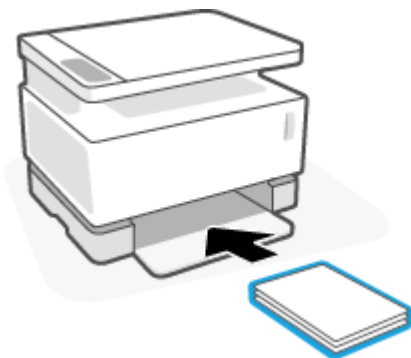

5. 将导纸板滑向纸叠边缘，直至停止。

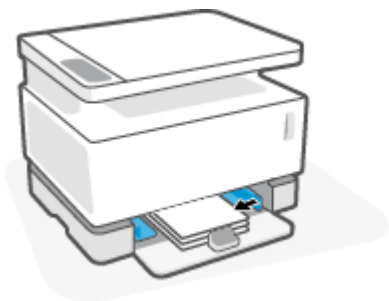

6. 更换进纸盒盖。

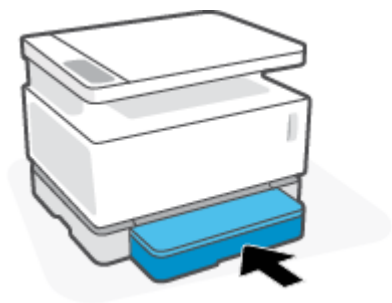

7. 拉出出纸盒的扩展托盘。

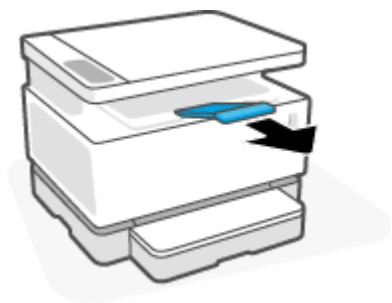

加载并打印信封

放入信封

1. 卸下进纸盒盖。

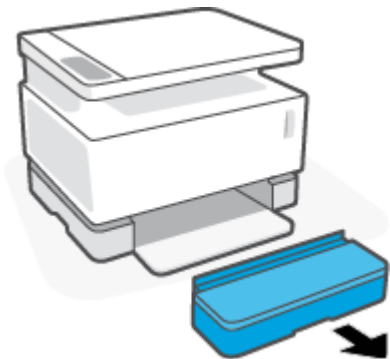

2. 将纸张宽度导轨滑至进纸盒的边缘。

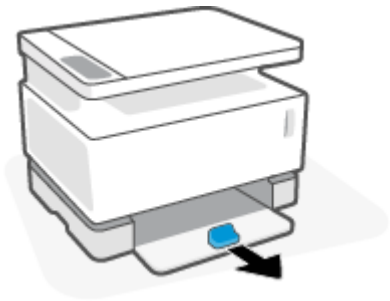

3. 取出进纸盒中的所有纸张。

4. 将信封放入进纸盘中央，短边（邮资边）朝向纸盘内侧。打印面应该朝上。

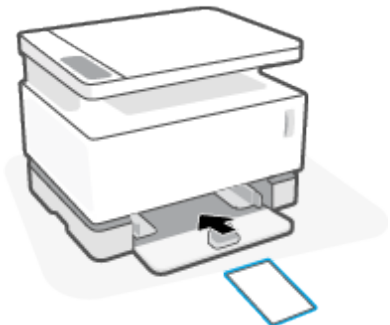

5. 将导纸板滑向信封边缘，直至停止。



6. 更换进纸盒盖。

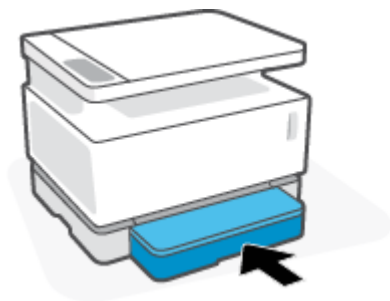

打印信封

1. 在您的软件应用程序中，选择**打印**按钮。
2. 从该列表中选择打印机，然后单击**添加**。
3. 单击该按钮打开属性对话框。根据所使用的软件应用程序，该按钮可能被称作**首选项**，**属性**，**选项**，**打印机设置**，或**打印机**。
4. 点击或单击“**纸张/质量**”选项卡。
5. 在**介质**下拉列表中选择**信封**。
6. 点击**确定**按钮来关闭**文件属性**对话框。
7. 在“**打印**”对话框中，点击**确定**按钮，打印任务。

装载并打印标签

放入标签纸

1. 卸上进纸盒盖。

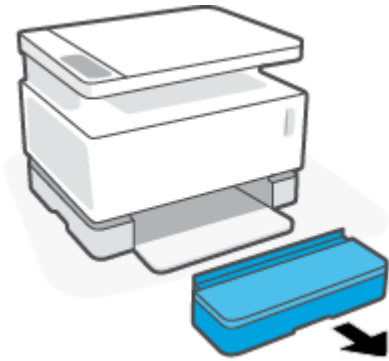

2. 将纸张宽度导轨滑至进纸盒的边缘。



3. 取出进纸盒中的所有纸张。
4. 在进纸槽中间装入标签纸片，将纸张的上边缘朝向纸盘后部。打印面应该朝上。



5. 将纸张宽度导板滑动到纸片边缘，直至停止。



6. 更换进纸盒盖。

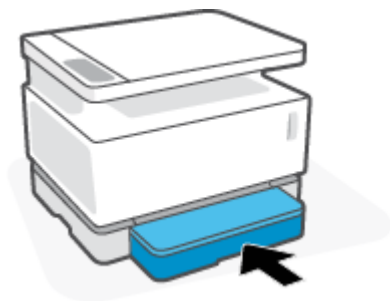



打印标签

1. 在您的软件应用程序中，选择**打印**按钮。
2. 从该列表中选择打印机，然后单击**添加**。
3. 单击该按钮打开属性对话框。根据所使用的软件应用程序，该按钮可能被称作**首选项**，**属性**，**选项**，**打印机设置**，或**打印机**。
4. 单击**纸张/质量**选项卡。
5. 在**尺寸**下拉列表中选择**标签**。
6. 单击**确定**按钮来关闭**文件属性**对话框。
7. 在“**打印**”对话框中，单击**确定**按钮，打印任务。

5 打印

- [使用 Windows 计算机打印照片](#)
- [使用苹果计算机进行打印](#)
- [使用移动设备打印](#)

 **注：**当电源指示灯  正在闪烁且所有其他控制面板指示灯熄灭，则打印机正在初始化、冷却、执行自动清洗程序或关闭。打印机降温时，打印作业可能暂停。引擎就绪后，打印作业将继续。这可能要花费几分钟。

为提高打印机性能，必要时，此打印机在特定环境条件下自动进入降温模式。

使用 Windows 计算机打印照片

下列步骤描述了 Windows 基本打印步骤。

1. 在无线打印时，确保打印机与您的计算机或移动设备连接到同一网络。如想在不连接路由器的情况下进行打印，请使用 Wi-Fi Direct。
2. 在您的软件应用程序中，选择**打印**按钮。
3. 从该列表中选择打印机，然后单击添加。
4. 单击该按钮打开**属性**对话框。

根据所使用的软件应用程序，该按钮可能叫作**属性**、**选项**、**打印机设置**、**打印机属性**、**打印机**或**首选项**。

5. 点击或单击打印机驱动器中的选项卡来设置可用的选项。
6. 单击**确定**按钮返回**打印**对话框。在屏幕上选择要打印的份数。
7. 点击“**确定**”按钮打印作业。

选择纸张类型类别 (Windows)

1. 在您的软件应用程序中，选择**打印**按钮。
2. 从该列表中选择打印机，然后单击添加。
3. 单击该按钮打开**属性**对话框。

根据所使用的软件应用程序，该按钮可能叫作**属性**、**选项**、**打印机设置**、**打印机属性**、**打印机**或**首选项**。

4. 单击**打印快捷方式**选项卡。
5. 在**纸张类型**下拉菜单中选择正确的纸张类型，并单击“**确定**”按钮来关闭**属性**或者**偏好**对话框。
6. 在“**打印**”对话框中，点击**确定**按钮，打印任务。

双面手动打印 (Windows)

1. 在您的软件应用程序中，选择**打印**按钮。
2. 从该列表中选择打印机，然后单击添加。
3. 单击该按钮打开**属性**对话框。

根据所使用的软件应用程序，该按钮可能叫作**属性**、**选项**、**打印机设置**、**打印机属性**、**打印机**或**首选项**。

4. 单击**布局**选项卡。
5. 选择合适的双面选项**手动双面打印**下拉菜单中，随后点击“**确定**”按钮。
6. 在“**打印**”对话框中，点击**确定**按钮，打印任务。打印机将首先打印文件的所有正面。
7. 从出纸槽中取出打印的纸叠，然后将打印面朝下，顶部边缘放在进纸盒中。
8. 在电脑上点击“**确定**”按钮来打印项目的第二面。
9. 如果出现提示，请选择相应的控制面板按钮以继续。

每张打印多页 (Windows)

1. 在您的软件应用程序中，选择**打印**按钮。
2. 从该列表中选择打印机，然后单击添加。
3. 单击该按钮打开**属性**对话框。

根据所使用的软件应用程序，该按钮可能叫作**属性**、**选项**、**打印机设置**、**打印机属性**、**打印机**或**首选项**。

4. 单击**布局**选项卡。
5. 选择正确的**方向**选项。
6. 选择您想在每个表格打印的页数 **每格打印页数** 选项。
7. **仅 Windows 7**：单击或点击**高级**按钮。
8. 选择您想每格中各页如何排列 **每格各页排布** 选项。
9. **仅 Windows 7**：单击或点击 **OK** 按钮以关闭 **高级选项** 对话框。
10. 单击或点击 **OK** 按钮以关闭**属性**或**首选项**对话框。

使用苹果计算机进行打印

关于 HP AirPrint 兼容打印机和配备 macOS 与 OS X 10.7 (Lion) 及更高版本的 Mac 计算机的说明。

只要打印机通过 Wi-Fi 网络连接到计算机，就可以从运行 AirPrint 的 Mac 计算机进行打印。当您使用 AirPrint 时，您不需要在电脑上下载驱动器。

连接打印机

1. 连接打印机与电脑：
 - 至于无线打印，需要证实打印机有良好的无线连接，并且和计算机连接于同一网络。
 - 对于 USB 连接的打印机，需要将打印机和电脑通过 USB 数据线连接。
2. 打开**系统首选项**并选择**打印机和扫描仪**。
3. 点击**(+)**并从显示打印机列表中选择打印机，随后点击**添加**。

打印

- ▲ 一旦连接成功，在您的应用或程序中使用打印命令来显示打印选项。从可用的打印机列表中选择您的打印机。有关其他信息，请参阅您的系统随附的文档。

监控供应水平

- ▲ 访问 123.hp.com 来下载并安装与您的打印机兼容的其他信息，包括可以用来监控供应水平的性能。

使用移动设备打印

 **注：** 本节仅适用于无线打印模式。

您可以直接从您的移动设备（包括 iOS、Android、Windows Mobile、Chromebook 和 Amazon Kindle）打印文档和照片。

 **注：** 还可以使用 HP Smart 应用从移动设备进行打印。

1. 确定打印机与您的移动设备连接到同一网络。如想在不连接路由器的情况下进行打印，请使用 Wi-Fi Direct 功能从移动设备进行打印。

2. 在您的移动设备上启用打印功能：

- **iOS：** 使用共享菜单中的**打印**选项。

 **注：** 运行 iOS 4.2 版或更高版本的设备已预装 AirPrint。

- **Android：** 从 Google Play 商店下载 HP 打印服务插件（大多数 Android 设备支持该插件）并在您的设备上启用该插件。

 **注：** HP 打印服务插件支持运行 Android 4.4 版或更高版本的设备。运行 Android 4.3 版或更早版本的设备可使用 Google Play 商店中提供的 HP ePrint 应用程序进行打印。

- **Windows Mobile：** 在**设备**菜单中点击**打印**。

 **注：** 如果没有列出您的打印机，则可能需要使用**添加打印机**向导执行一次打印机设置。

- **Chromebook：** 从 Chrome Web 商店下载并安装 **HP Print for Chrome** 应用，以便启用 Wi-Fi 打印。

- **Amazon Kindle Fire HD9 和 HDX：** 在您的设备上第一次选择**打印**时，将会自动下载 HP 打印服务插件，以启用移动打印。

 **注：** 有关在移动设备上启用打印功能的详细信息，请访问 HP Mobile Printing 网站 (www.hp.com/go/mobileprinting)。如果该网站没有您所在国家/地区或所使用语言的当地版本，则可能转到其它国家/地区或语言的 HP Mobile Printing 网站。







3. 确保装入的纸张与打印机纸张设置匹配。正确设置已放入纸张的纸张尺寸，可使您的移动设备了解正在打印的纸张的尺寸。

6 复印

- [制作副本](#)
- [复印身份证](#)



制作副本

请按照以下步骤操作，通过扫描仪玻璃进行复印：

1. 根据打印机上的指示灯将文档加载到扫描仪玻璃上。
2. 按菜单按钮 ●●● 选择下列任一复印设置。
 - 选择“复印份数”设置  然后使用箭头键  设置复印份数
 - 选择调亮/调暗设置  然后使用箭头键  调整当前作业的暗度设置
 - 选择放大/缩小设置  然后使用箭头键  调整复印作业的尺寸百分比。
3. 按下复印按钮  开始复印。

复印身份证

使用此功能将身份证或其他小文档的两面复印在一张纸的同一面上。打印机同时打印前后两面。

1. 将身份证放在扫描仪玻璃板上。检查标签是否正确放置。
2. 关闭扫描仪盖并按下 ID 复印按钮  开始复印。完成后，打开的盖子会亮  闪烁，显示屏上出现“P2”，提示您翻转扫描仪玻璃上的文档以复印第二面。
3. 将身份证的第二面放在扫描玻璃的同一区域上。
4. 按“重新开始”按钮  来开始复印第二面。

7 扫描

- [使用 HP 智能应用扫描](#)
- [运用 HP 扫描软件扫描\(Windows 7\)](#)

使用 HP 智能应用扫描

HP 智能应用提供适应您的设备的高级扫描性能。此外，它是一个不断发展的程序，定期增加新性能到原有的应用上。上网检查最新的信息和更新。

使用 HP 智能应用来扫描 Windows 电脑

HP Smart 应用程序与 Windows 10 及更高版本兼容。您的打印机必须与计算机连接到同一网络。

[上网寻找安装使用 WindowsHP 智能应用的最新信息。](#)

使用 HP 智能应用来从 MAC OS 电脑扫描

您的打印机必须与计算机连接到同一网络。

[上网寻找安装使用 OSX HP 智能应用的最新信息。](#)

运用 HP 扫描软件扫描(Windows 7)

使用 HP 扫描软件从计算机上的软件开始扫描。您可以将扫描的图像保存为文件或发送到其他软件应用程序。

1. 根据打印机上的指示灯将文档加载到扫描仪玻璃上。
2. 打开 HP 打印机助手。在计算机桌面上，单击**开始**，选择**程序**，点击**HP**，点击打印机文件夹，然后选择打印机名称。
3. 在 HP 打印助手中，选择**扫描**，然后选择**扫描文档或图片**。
4. 如有必要，调整设置
5. 单击**扫描**。

8 管理墨粉、介质和部件

- [检查墨粉量](#)
- [重新加载碳粉](#)
- [更换成像鼓](#)
- [订购耗材、介质和部件](#)

检查墨粉量

当打印机中的碳粉耗尽时，您需要一个或两个 HP 墨粉重新添加套件来重新装载碳粉。您可以从当地 HP 零售商或在 www.hp.com/buy/supplies 购买原版 HP 墨粉重新添加套件。

检查位于打印机前部的碳粉状态指示器来决定合适添加新墨盒。

 **注：**检查重新加载端口旁的重新加载指示灯  判断是否可以添加碳粉。

当重新加载端口旁的重新加载指示灯为白色时  可以添加碳粉。当灯光熄灭时，不能加载碳粉。如果灯光熄灭，可能碳粉剩余太多，不需要完全重装，或者成像鼓需要马上重装。



完整：碳粉剩余量多，此时不需要添加墨盒。



填充：碳粉剩余量低。“+1”指墨粉重新添加套件可以添加一个。



低：碳粉剩余量低。“+2”指墨粉重新添加套件可以添加两个。



极低：碳粉耗尽。碳粉添加前打印机无法打印。

重新加载碳粉

使用重新加载指示灯 （靠近重新加载端口）和碳粉水平指示器（位于打印机前部）确定何时添加碳粉。

重新添加墨粉

1. 确认重新加载状态指示灯  是开启状态（白色）。当灯光熄灭时，不能加载碳粉。
2. 摇晃墨粉重新添加套件至少 10 秒。您会听到内部的球在混合碳粉。



3. 移除环和盖。

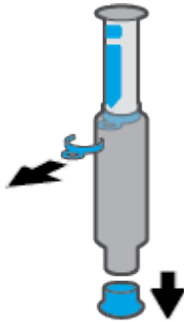

4. 提起扫描仪，接触重新添加端口。
5. 露出重新添加端口。



6. 插入墨粉重新添加套件到重新加载端口，并沿顺时针方向旋转 180 度直到其停止。

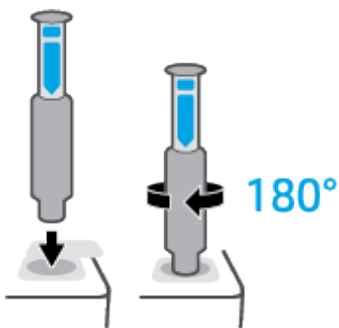

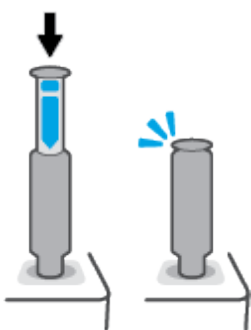

7. 向下完全推入活塞，直到您听到咔嗒响声。如果活塞没有像图示一样推入到底，请拔出并再次推入到底。

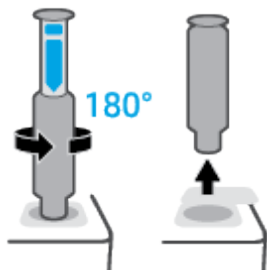

8. 将墨粉重新添加套件逆时针方向旋转 180 度以将其从端口取出。将套件从端口移除并回收。



 **注：**如果您无法旋转套件，柱塞将无法向下插入到位。重复步骤 7 和 8。如果您仍然无法移除套件，请按下控制面板上的取消按钮 ，卸下并充分摇动套件，然后再试一次。

9. 盖住重新添加端口。



更换成像鼓

更换 成像鼓

1. 提起扫描仪。

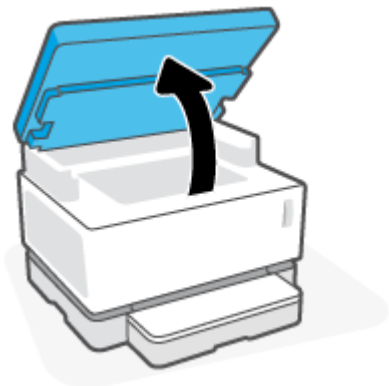

2. 提起顶盖。

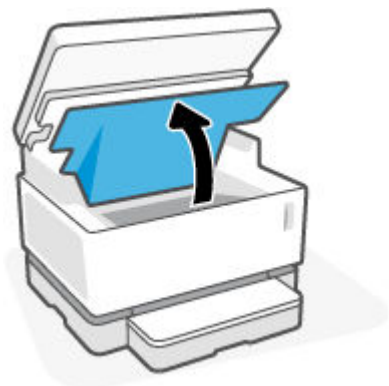

3. 移除并回收已使用的 成像鼓。

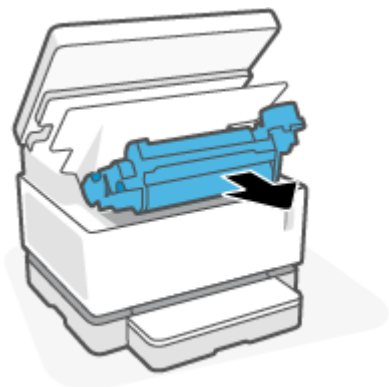

4. 撕下新成像鼓的橙色封皮，同时小心地将两边的标签从成像光鼓中拉出。

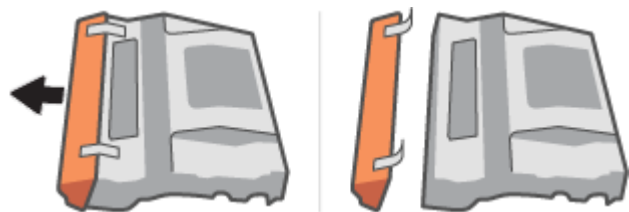

5. 摇晃新的成像鼓。
6. 在打印机中插入新的成像鼓。



7. 下拉顶盖。



8. 放下扫描仪。

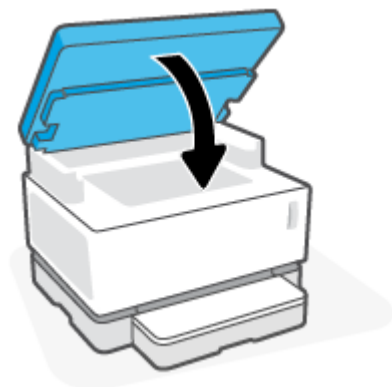

订购耗材、介质和部件

表 8-1 订购信息

订购耗材和纸张	www.hp.com/go/suresupply
订购真品 HP 部件或附件	www.hp.com/buy/parts
通过服务或支持提供商进行订购	联系惠普授权服务/支持供应商。
常规信息	www.hp.com/support/ns1005
使用内置网络服务器 (EWS)。	在您的电脑中，在兼容网络浏览器内，将设备的 IP 地址或主机名称键入地址/URL 字段。EWS 包含前往 HP SureSupply 网站的链接，它提供了购买正版 HP 供应品的选项。

表 8-2 耗材

项目	说明
HP 108A Black Original Laser NS 墨盒重新装载套装	一个智能闪充粉盒
HP 108AD Dual Pack Black Original Laser NS 墨盒装载套装	两个智能闪充粉盒套装
HP 109A Black Original 激光成像鼓	替换成像鼓

9 解决问题

- [HP 支持](#)
- [控制面板指示灯说明](#)
- [恢复出厂默认设置](#)
- [打印机不取纸或者传送失效](#)
- [清除卡纸](#)
- [改善打印质量](#)
- [解决打印质量问题](#)
- [提高复印和扫描图像质量](#)
- [解决无线网络问题](#)

HP 支持

有关最新的产品更新和支持信息，请访问产品支持网站，网址为 www.support.hp.com。HP 在线支持提供各种适用于您的打印机的选项：



获取软件和驱动程序： 下载打印机所需的软件、驱动程序和固件。



咨询社区： 加入社区论坛，从中找到解决方法、提出问题或分享技巧。



HP 诊断工具： 使用 HP 在线工具检测您的打印机并查找建议的解决方案。

联系 HP

如果需要 HP 技术支持代表帮助您解决问题，请访问[技术支持联系网站](#)。保修期内的客户可免费使用以下联系选项（保修期外的客户使用 HP 代理帮助支持可能会收费）：



与 HP 支持专员或 HP 虚拟专员在线聊天。



给 HP 支持代理打电话。

当联系 HP 技术支持时，请准备好提供以下信息：

- 产品名称（位于打印机上）
- 序列号（位于打印机背面的标签上）
- 序列号（位于打印机的后部或底部）

注册打印机

只需花几分钟时间完成注册，随后即可获得更快速的服务、更高效的支持，以及产品支持提醒。如果您在安装软件时没有注册您的打印机，则可以在 <http://www.register.hp.com> 中立即注册。

额外保修选项

打印机的扩展服务项目要加收一定的费用。访问 www.support.hp.com，选择您所在的国家/地区和语言，然后浏览适用于您的打印机的延长保修选项。

其他信息

转至 www.hp.com/support/ns1005，或访问 www.hp.com/support。选择您所在的国家/地区。输入产品名称，随后选择**搜索**

有关执行各种任务的说明，例如：

- 打印机故障排除
- 从不同应用和不同设备打印
- 获取支持
- 扫描一般照片或者文件

您将找到文件、视频以及许多其他资源来帮助您更了解您的打印机。

控制面板指示灯说明

表 9-1 状态灯图例



	“指示灯闪烁”示例
	“指示灯打开”示例

表 9-2 控制面板指示灯模式



















指示灯状态	显示的代码	打印机状态	操作
恢复指示灯和取消指示灯亮起。 	Go/01	打印机处于手动进纸模式以打印信封或标签。	将信封或标签纸放入进纸盘中，然后按“继续”按钮。  继续作业。或按“取消”按钮  取消当前作业。
	Go/02	打印机正在处理手动双面作业。	将纸装入进纸盘以打印第二面，然后按“恢复”按钮。  继续作业。或按“取消”按钮  取消当前作业。
	Go/04	打印机接收到 Google Cloud Print 登记要求	按“重新开始”按钮  继续或按下“取消”按钮  停止。
警示灯闪烁。纸张指示灯、恢复指示灯和取消指示灯亮起。 	Go/03	输入纸盘中装入的纸张类型或大小与打印作业设置中指定的纸张类型或大小不同。	将与打印作业设置匹配的纸张类型和尺寸装入进纸盘，或按“恢复”按钮。  以当前装入的纸张继续作业。或者，您也可以按“取消”按钮  取消当前作业。
Wi-Fi Direct 指示灯和警示灯闪烁。“取消”指示灯常亮。 	Go/06	打印机接收到了一个使用 Wi-Fi Direct 来连接打印机的要求。	按下“Wi-Fi Direct”按钮。  连接，或按下“取消”按钮  停止。
打开盖子前打开盖指示灯会一直闪烁。  盖子打开后，“继续”指示灯闪烁。  取消指示灯亮起。 	P2	开始复印身份证	当打开盖指示灯  闪烁，打开盖子并翻身份证，关上盖子然后按下“恢复”按钮  继续作业。或按“取消”按钮  取消当前作业。

表 9-2 控制面板指示灯模式 (续)

指示灯状态	显示的代码	打印机状态	操作
警示灯和纸张指示灯闪烁。“取消”指示灯常亮。 	错误/01	进纸盒是空的。	装载输入盘或按“取消”按钮  取消当前作业。
警示灯闪烁。 	错误/02	某个舱门打开。	确认顶盖已经关闭。
警示灯闪烁。恢复指示灯、纸张指示灯和取消指示灯亮。 	错误/04	附件纸盒中有卡纸。	清除卡纸。 按“重新开始”按钮  继续作业。
警示灯闪烁。纸张指示灯和取消指示灯常亮。 	错误/05	成像鼓区域有卡纸。	清除卡纸。
碳粉警示指示灯 (在碳粉水平指示器上) 闪烁 (褐色)。 重新加载状态指示灯 (在重新加载端口旁) 常亮 (白色)。 	错误/08	碳粉水平过低无法打印。	使用碳粉重新加载套件添加碳粉。
警示灯和成像鼓指示灯闪烁。 	错误/09	成像鼓已达到预期使用寿命, 需要替换。	更换成像鼓。
重新加载状态指示灯 (在重新加载端口旁) 为褐色并开始快速闪烁。 	错误/11	碳粉重新装载装置出现问题。	使用不同的碳粉重新装载装置。在重新加载碳粉前您必须等待重新加载状态指示灯  变白色。
警示灯闪烁并且成像鼓灯亮起。 	错误/07	成像鼓丢失或者安装不正确。	重新插入或更换成像鼓。
	错误/12	成像鼓出现问题。	使用其他成像鼓。
	错误/27	碳粉水平读取出现问题。	移除并摇晃成像鼓, 随后重新安装。
	错误/28	成像鼓密封到位。	去掉成像鼓上的密封膜。

表 9-2 控制面板指示灯模式 (续)







指示灯状态	显示的代码	打印机状态	操作
<p>警示灯亮起。</p> 	错误/20	成像鼓探测器检测到问题。	
	错误/30	平板扫描器有问题。	关闭打印机，然后重新开启。如果问题仍然存在，请联系 HP 支持。
	错误/36	包装卡纸。	联系 HP 支持服务。 需要维修呼叫，才能清除卡纸而不会损坏打印引擎。
	错误/50	打印机引擎有问题。	关闭打印机，然后重新开启。如果问题仍然存在，请联系 HP 支持。
	错误/51		
	错误/52		
	错误/54		
	错误/55		
<p>重新加载状态指示灯 (在重新加载端口旁) 为褐色并开始快速闪烁。</p> 	错误/31	碳粉水平已满，打印机此时无法接受更多碳粉。	移除碳粉重新加载套件并等待直到重新加载指示灯  变白色。
	错误/32	打印机此时不接受更多的碳粉因为它正在工作中，或者成像鼓已经接近耗尽。	移除碳粉重新加载套件并等待直到重新加载指示灯  变白色。
	错误/33	先前的碳粉重新加载套件没有完全清空。	移除当前的碳粉重新加载套件，重新安装以前的碳粉重新加载套件，并确保将碳粉完全分配到打印机中。
	错误/34	重新加载端口中的碳粉重新加载套件出现问题。	使用不同的碳粉重新加载套件添加碳粉。在重新加载碳粉前您必须等待重新加载状态指示灯  变白色。
<p>碳粉警示指示灯 (在碳粉水平指示器上) 和重新加载状态灯 (在重新加载端口旁) 呈褐色闪烁。</p> 	错误/35	碳粉重新加载套件对接电机出现问题。	清除重新加载端口上的所有碎屑。
<p>无线指示灯亮 (褐色) 且取消指示灯闪烁。</p> 	错误/61	当尝试 WPS 连接时，有错误发生。	按“取消”按钮  继续作业。

表 9-2 控制面板指示灯模式 (续)

指示灯状态	显示的代码	打印机状态	操作
警示灯闪烁，恢复指示灯亮起。	错误/66	没有检测到无线硬件。	按“重新开始”按钮  不使用无线硬件继续。
	错误/81	加载了不正确的硬件。	按“重新开始”按钮  继续作业。装载正确固件。

恢复出厂默认设置

恢复工厂设定的默认值可以将所有产品和网络设置重置为工厂默认设置。页码数将不会重置。来重设打印机默认设置，请遵守以下步骤。

⚠ 注意：还原出厂默认设置将恢复所有设置的出厂默认值，同时还会清除内存中的页数。

1. 启动 HP 内置网络服务器(EWS)。要查看更多信息，请参阅本用户指南的“接入和使用内置网络服务器 (EWS)”部分。
2. 在 **系统** 环，点击 **服务**。
3. 在 **恢复默认设置** 区域，点击 **恢复默认设置** 按钮。

打印机自动重新启动。

打印机不取纸或者传送失效

简介

如果打印机不从进纸盘取纸或者同时取多张纸，可以采取下列措施。下列任意一个场景可能会导致卡纸。

- [产品不拾取纸张](#)
- [产品拾取多张纸](#)

产品不拾取纸张

如果产品不从纸盒中拾取纸张，请尝试以下解决方案：

1. 打开产品并移出任何卡纸。
2. 加载尺寸正确的纸张或打印介质。
3. 确保您在设置打印工作时选择了正确的纸张大小和种类。
4. 确保纸盒中的纸张导轨已针对纸张尺寸进行正确调整。
5. 进纸盘上方的滚筒可能被污染了。使用一块无绒软布，蘸取少量清水，轻轻擦拭滚轮。

产品拾取多张纸

如果产品从纸盒中拾取多张纸，请尝试以下解决方案：

1. 从纸盒取出纸叠，弯曲纸叠并且旋转 180 度，然后翻转纸叠。将纸叠放回纸盒中。
2. 请在本产品上仅使用符合 HP 规格的纸张。
3. 使用无皱、无折痕或未受损的纸张。如有必要，使用不同纸包中的纸张。
4. 确保不要在进纸盒中装入过多纸。如果纸盒装得太满，请从中取出整叠纸，将纸叠整理平整，然后再将少量纸装到纸盒中。
5. 确保纸盒中的纸张导轨已针对纸张尺寸进行正确调整。
6. 确保打印机环境满足要求。

清除卡纸

简介

下列信息包括清理打印机中的卡纸。

- [卡纸位置](#)
- [常见或多次卡纸](#)
- [从进纸盒区域清除卡纸](#)
- [从打印机内部清除卡纸](#)
- [清除输出区域中的卡纸](#)

卡纸位置

打印机中的以下位置可能发生卡纸。

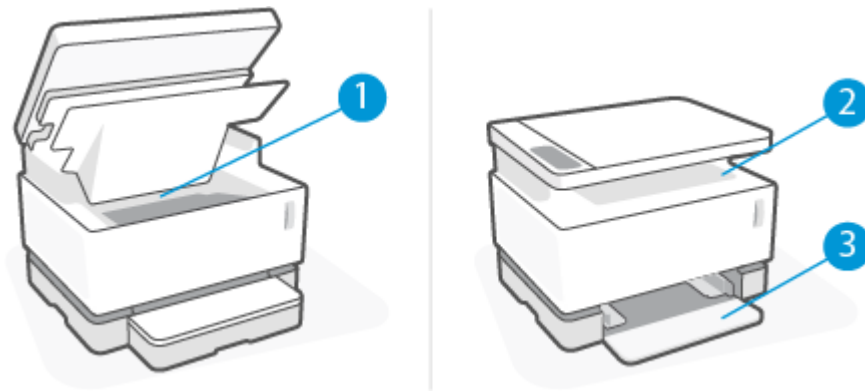



1	内部区域
2	出纸槽
3	进纸盒

 **注：**可能在多于一个地方卡纸。



常见或多次卡纸

采取以下步骤来解决常见卡纸。如果第一步没有解决问题，请继续下一步直至您解决问题。

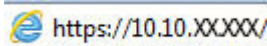
1. 如果打印机卡纸，清除打印机并打印设置页来测试打印机。
2. 检查进纸盘已设置好正确的纸张大小和类型。调整纸张设置，如有必要。
 - a. 打印网络配置页以查找打印机的 IP 地址或主机名称。
 - i. 按住“恢复”按钮  三秒。
 - ii. 松开“恢复”  按钮。
 - b. 打开一个网络浏览器，在地址栏输入与打印机设置页上相同的 IP 地址或者主机名称。按下电脑键盘的 ENTER 键。此时将打开 EWS。

 <https://10.10.XXXXX/>

 **注：**如果网站浏览器显示信息表明访问网站可能不安全，选择继续前往网站选项。访问此网站将不会损害电脑安全。

- c. 单击**功能**标签，然后单击**纸张设置**页面。
 - d. 从**盘 1 类型**下拉列表，选择输入盘中的纸张类型。
 - e. 从**盘 1 尺寸**下拉列表，选择输入盘中的纸张尺寸。
-  **注：**您也可以使用**默认纸张类型**和**默认纸张尺寸**选项改变默认设置以匹配您最常使用的纸张。
3. 关闭计算机，等候 30 秒钟，然后再次打开计算机。
 4. 打印配置页以测试打印机
 - a. 按住“恢复”按钮  三秒。
 - b. 松开“恢复”  按钮。

如果以下的步骤都没有解决问题，打印机可能会需要维修服务。请与 HP 客户支持联系。

从进纸盒区域清除卡纸

⚠ 注意：请勿使用镊子或尖嘴钳子等尖锐物体清除卡纸。尖锐物体所造成的损坏不在保修范围之内。

清除卡住的介质时，请从产品中垂直取出卡住的介质。倾斜地取出卡住的介质可能会损坏产品。

📝 注：根据卡纸位置，可能还需要执行下列步骤。

1. 提起扫描仪。

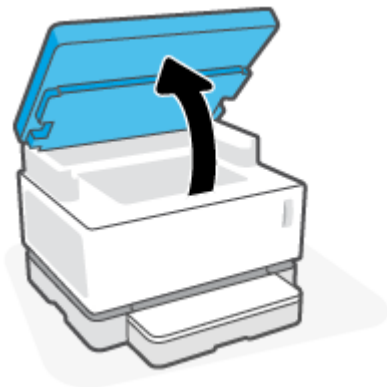

2. 提起顶盖，然后取下成像鼓。

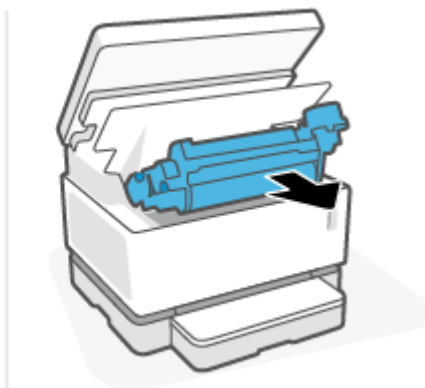

⚠ 注意：为避免造成损坏，成像鼓不可曝光。用纸盖住硒鼓。

3. 从进纸盒中取出纸叠。

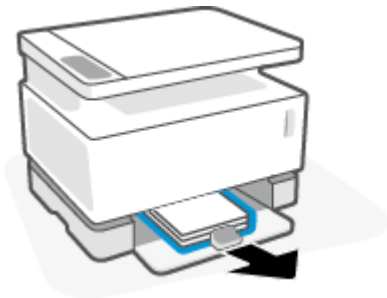

4. 双手抓住介质外露最多的一侧（包括中间），然后从产品内小心取出介质。

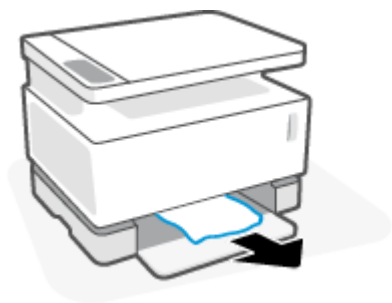

5. 重新安装成像鼓，然后放下顶盖。

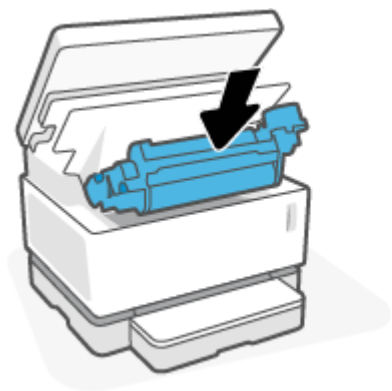

从打印机内部清除卡纸

⚠ 注意：请勿使用镊子或尖嘴钳子等尖锐物体清除卡纸。尖锐物体所造成的损坏不在保修范围之内。

清除卡住的介质时，请从产品中垂直取出卡住的介质。倾斜地取出卡住的介质可能会损坏产品。

1. 提起扫描仪。

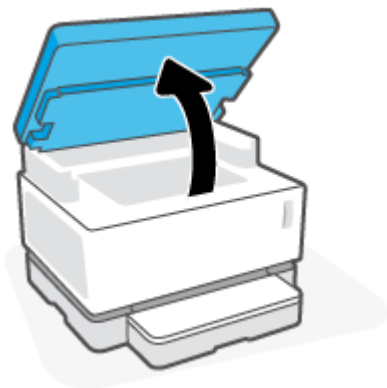

2. 提起顶盖，然后取下成像鼓。

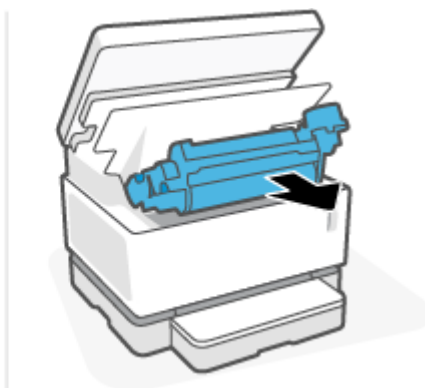
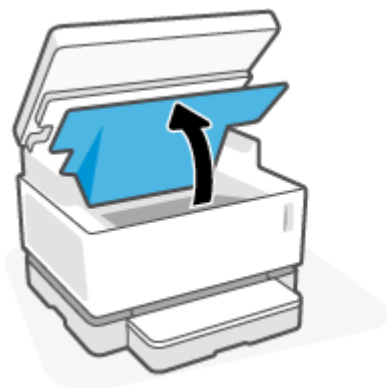

⚠ 注意：为避免造成损坏，成像鼓不可曝光。用纸盖住硒鼓。

3. 如果您能看见卡纸，请小心抓只卡纸并慢慢拉出。



4. 重新安装成像鼓，然后放下顶盖。



5. 放下扫描仪。

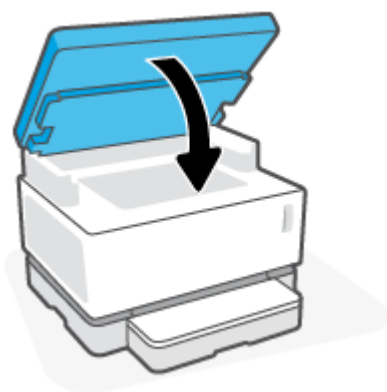

清除输出区域中的卡纸

⚠ 注意：请勿使用镊子或尖嘴钳子等尖锐物体清除卡纸。尖锐物体所造成的损坏不在保修范围之内。

1. 提起扫描仪。



2. 小心抓住纸盒区域的卡纸，将其缓慢拉出打印机。

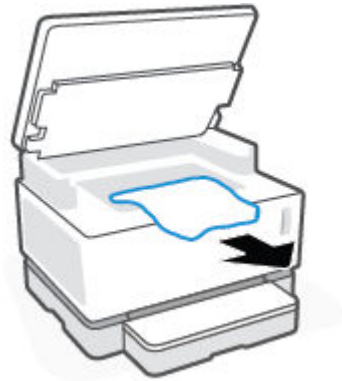

3. 放下扫描仪。

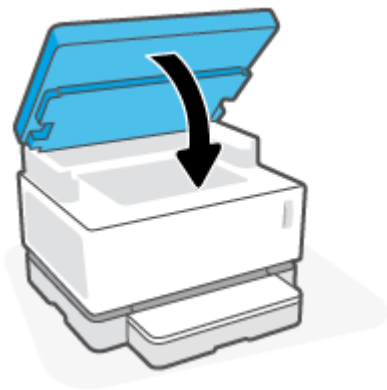

改善打印质量

- [简介](#)
- [重新打印文档](#)
- [检查墨粉量](#)
- [更新打印机固件](#)
- [从不同的软件程序打印](#)
- [检查打印作业的纸张类型和打印质量设置](#)
- [目视检查成像鼓](#)
- [检查纸张和打印环境](#)
- [调整打印强度](#)

简介

打印质量问题，例如污点、条纹、缺少碳粉等，无论具体症状如何，通常可以使用相同的步骤解决。按照以下步骤顺序尝试解决打印质量问题。

有关解决特定图像缺点，请参阅本“用户指南”中的“解决打印质量问题”部分。

重新打印文档

重新打印文档。打印质量缺陷本质上可能是间歇性的，或者可以通过继续打印完全消失。

检查墨粉量

如果碳粉含量低，重新加载碳粉。想得到更多信息，请查阅本用户手册的“检查碳粉水平”部分。

更新打印机固件

尝试升级打印机固件。更多信息详见本用户指南的固件部分。

从不同的软件程序打印

尝试从不同的软件应用程序进行打印。如果页面打印正确，则先前进行打印的程序有问题。

检查打印作业的纸张类型和打印质量设置

从软件程序打印时，打印页上有污点、模糊或深色打印、纸张卷曲、墨粉点分散、墨粉松散或缺少墨粉的小区域，请检查纸张类型和打印质量设置。请确保该纸张类型设置符合打印机中放入的纸张类型。

检查打印机内装入的纸张类型

1. 卸下进纸盒盖。

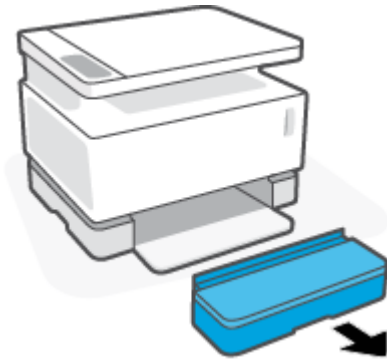

2. 确认进纸盘装满了正确类型的纸。
3. 更换进纸盒盖。

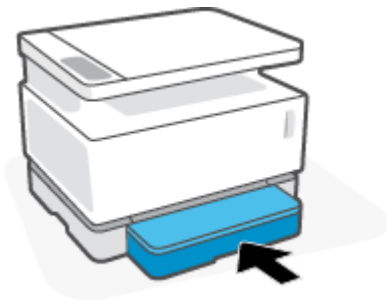

检查纸张类型和打印设置 (Windows)

1. 在您的软件应用程序中，选择**打印**按钮。
2. 选择打印机，然后单击“**属性**”或**偏好**按钮。
3. 单击**纸张/质量**选项卡。
4. 扩大**纸张类型**选项来看所有可用的纸张类型。
5. 选择适用于您要使用的纸张类型的选项。
6. 从“**打印质量**”下拉列表中，选择一个选项。选择“**低质量**”以更快地打印并节省墨水，或选择“**高质量**”以获得更清晰的打印。
7. 单击**确定**按钮来关闭**文件属性**对话框。在“**打印**”对话框中，单击**确定**按钮，打印任务。

检查纸张类型和打印质量设置 (OS X)

1. 单击“**文件**”菜单，然后单击**打印**选项。
2. 在“**打印机**”列表中，选择您使用的打印机。
3. 从**媒介&质量**选项中选择纸张类型。
4. 选择一个打印质量选项。选择“**低质量**”以更快地打印并节省墨水，或选择“**高质量**”以获得更清晰的打印。
5. 单击**打印**按钮。

目视检查成像鼓

按照以下步骤检查成像鼓。

1. 移除打印机的成像鼓，并确认已移除密封带。
2. 检查存储芯片是否损坏（例如，边缘断裂或表面划伤）。存储芯片位于成像鼓上，安装鼓时离重新加载端口最近。
3. 检查成像鼓上绿色棍的表面。

△ 注意：不要触摸成像鼓上的绿色棍。表面有指纹可能会导致打印质量问题。

4. 如果发现金属接头上有任何刮痕或其它受损迹象，请更换墨盒。
5. 重新安装成像鼓，并打印几页来看问题是否已经解决。

检查纸张和打印环境

步骤一：使用符合 HP 规格要求的纸张

使用不符合 HP 规格要求的纸张可导致某些打印质量问题。

- 确保纸张类型，大小和重量被打印机支持。在打印机支持页面 support.hp.com 查看支持的纸张大小和类型列表。
- 使用质量优良的纸张，并且没有切口、缺口、裂口、污点、松散颗粒、灰尘、折皱、孔洞、订书钉以及卷曲或弯曲边缘。
- 使用以前未用于打印的纸张。
- 使用不含有金属材料，例如闪粉的纸张。
- 使用激光打印机专用纸张。不能使用喷墨打印机专用纸张。
- 不要使用过于粗糙的纸张。一般而言，使用的纸张越光滑，打印质量就越好。

如果符合 HP 规格的优质纸张上持续存在打印质量问题，并且您也尝试过其他建议的解决方案，请尝试使用其他包装中的纸张。

步骤二：检查打印机所处的环境

打印机所处的环境可以直接影响打印质量，是导致打印质量问题或送纸问题的常见原因。尝试以下解决方案：

- 将打印机移动到通风较好的位置，例如窗户或门旁边，或者空调的通风口旁边。
- 确保打印机并没有暴露在超出打印机要求的温度和湿度条件下。
- 不要把打印机放在有限制的空间内，例如柜子里。
- 将打印机放在稳定的平面上。
- 移除任何可能会影响打印机通风的物品。打印机要求任何方向上的空气流通，包括顶部。
- 不要让打印机接触空气中的碎屑、蒸汽、油脂或其他可能会在打印机内部留下残留的物质。

调整打印强度

按照以下步骤操作，更换墨盒：

1. 启动 HP 内置网络服务器(EWS)。
 - 如果可用，请使用 HP 智能应用来访问 EWS。
 - 使用适用于 Windows7 系统的 HP 打印机助手。
 - 按住“重新开始”按钮  来打印配置页，然后导航至打印机配置页上显示的 IP 地址。

 <https://10.10.XX.XXX/>

 **注：**如果您收到一条消息，表明访问该网站可能不安全，请选择继续访问该网站的选项。访问此网站将不会损害电脑安全。

2. 点击**系统**选项卡，然后选择**系统设置**（从左手边窗格）。
3. 选择正确的强度设置。
4. 点击**使用**保存变更。

解决打印质量问题

以下信息提供了解决特定图像缺陷问题的故障排除步骤，包括以下缺陷：

- 打印颜色太浅
- 灰色或者黑色背景
- 空白页面
- 黑色页面
- 黑色或者浅色带子
- 黑色或者浅色条纹
- 碳粉缺失
- 图像偏斜
- 纸张卷曲

在本节中查找与您遇到的打印质量问题匹配的示例，并按照提供的解决方案步骤进行操作。

下列示例将涉及信封尺寸的打印纸，并且短边首先送入打印机。

 **注：**词语“融合”指打印过程中碳粉附着到纸上的时候。

表 9-3 打印颜色太浅

说明	样例	可能的解决方法
打印颜色太浅： 整页上的打印内容很淡或褪色。		<ol style="list-style-type: none">1. 重新打印文档。2. 移除成像鼓，然后摇晃它使碳粉重新分布。3. 确保出纸盒安装正确。4. 打印设置报告并检查其寿命和成像鼓的使用。5. 如果碳粉含量低，重新加载。6. 如果依旧存在问题，请访问 support.hp.com。

表 9-4 灰色或者黑色背景

说明	样例	可能的解决方法
<p>灰色或者黑色背景： 图像或者文字比预想颜色要深。</p>		<ol style="list-style-type: none"> 1. 确保进纸槽中的纸张没有已经进入打印机。 2. 尝试不同的纸张类型。 3. 重新打印文档。 4. 从打印机 EWS 访问 调整碳粉强度菜单，随后降低碳粉强度。 5. 确保打印机处于支持运行的温度和湿度条件下。 6. 如果碳粉含量低，重新加载。 7. 如果依旧存在问题，请访问 support.hp.com。

表 9-5 空白页 - 无需打印

说明	样例	可能的解决方法
<p>空白页 - 无需打印： 此页完全空白，无打印内容。</p>		<ol style="list-style-type: none"> 1. 确保出纸盒安装正确。 2. 检查进纸盒中放入的纸张和打印设置。如有必要，选择轻一点的纸张类型。 3. 如果依旧存在问题，请访问 support.hp.com。

表 9-6 黑色页

说明	样例	可能的解决方法
<p>黑色页： 整张纸为黑色。</p>		<ol style="list-style-type: none">1. 目视检查成像鼓以检查损坏情况。2. 确保成像鼓正确安装。3. 更换成像鼓。4. 如果依旧存在问题，请访问 support.hp.com。

表 9-7 条带缺陷

说明	样例	可能的解决方法
<p>重复宽音调条带和脉冲频段： 深色或浅色的线条在纸张上重复出现。它们可能或尖锐或柔和。缺陷仅在填充区域中显示，而不在文本或没有打印内容的部分中显示。</p>		<ol style="list-style-type: none">1. 重新打印文档。2. 如果碳粉含量低，重新加载。3. 尝试不同的纸张类型。4. 如果依旧存在问题，请访问 support.hp.com。

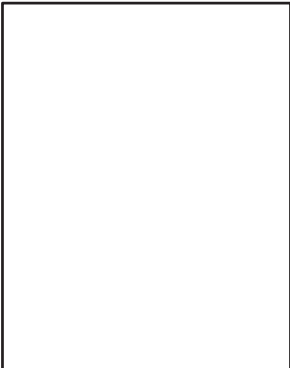
表 9-8 条纹缺陷

说明	样例	可能的解决方法
<p>Light vertical streaks:</p> <p>条纹缺陷一般在整个页面出现。缺陷仅在填充区域中显示，而不在文本或没有打印内容的部分中显示。</p>		<ol style="list-style-type: none">1. 重新打印文档。2. 移除成像鼓，然后摇晃它使碳粉重新分布。3. 如果依旧存在问题，请访问 support.hp.com。 <p>注：当打印环境超出指定的温度或湿度范围时，可能会出现明暗垂直条纹。有关允许的温度和湿度水平，请参阅打印机的环境规格。</p>
<p>深色垂直条纹：</p> <p>沿着页面长度出现的暗线。缺陷可能出现在页面的任何位置，填充区域或没有打印内容的部分。</p>		<ol style="list-style-type: none">1. 重新打印文档。2. 移除成像鼓，然后摇晃它使碳粉重新分布。3. 如果碳粉含量低，重新加载碳粉。4. 如果依旧存在问题，请访问 support.hp.com。

表 9-9 固定/融合缺陷

说明	固定/融合	可能的解决方法
<p>热定影器偏移（阴影）：</p> <p>在页面上重复的图像的轻微阴影或偏移。重复的图像可能会随着每次出现褪色。</p>		<ol style="list-style-type: none"> 1. 重新打印文档。 2. 检查进纸盒中放入的纸张和打印设置。如有必要，选择轻一点的纸张类型。 3. 如果依旧存在问题，请访问 support.hp.com。
<p>热熔较差：</p> <p>墨粉沿着页面的任一边擦掉。此缺陷在高覆盖率作业和轻型介质类型的边缘更常见，但可能出现在页面的任何位置。</p>		<ol style="list-style-type: none"> 1. 重新打印文档。 2. 检查进纸盒中放入的纸张和打印设置。如有需要，选择重一点的纸张类型。 3. 如果依旧存在问题，请访问 support.hp.com。

表 9-10 图像定位缺陷

说明	样例	可能的解决方法
<p>边缘和倾斜：</p> <p>图像不在中心，或者在页面上倾斜。当纸张从进纸盘中拉出并移过纸张通道时，纸张定位不正确时会出现缺陷。</p>		<ol style="list-style-type: none"> 1. 重新打印文档。 2. 取出纸张，合上主进纸盒。确保所有的纸张边缘对齐。 3. 确保纸叠的顶部低于纸盒装满指示器。不要在进纸盒中放入过多纸张。 4. 确保纸张导板紧贴纸张边缘。不要将纸张导板紧贴纸堆。 5. 如果依旧存在问题，请访问 support.hp.com。

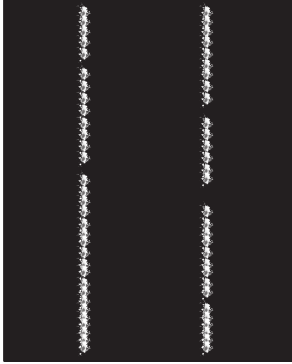
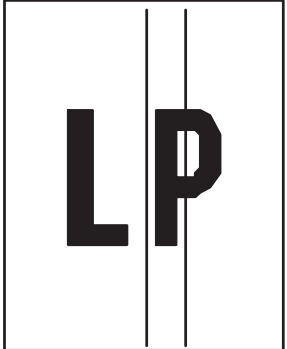
表 9-11 输出缺陷

说明	样例	可能的解决方法
<p>输出卷曲：</p> <p>打印后的纸张有卷曲边缘。卷曲的可能是纸张的长边或短边。有两种可能出现的卷曲：</p> <ul style="list-style-type: none"> • 正向卷曲：页面卷曲朝向打印侧。发生在潮湿环境、打印高覆盖范围页面时。 • 负向卷曲：页面卷曲与打印侧相反。缺陷发生在高湿度环境中或打印低覆盖率页面时。 		<ol style="list-style-type: none"> 1. 重新打印文档。 2. 正向卷曲：在打印 EWS 中选择更重的纸张类型。纸张越重，打印时温度越高。 负向卷曲：在打印机 EWS 中选择轻一点的种类。纸张越轻，打印时温度约低。尝试把纸张储存在干燥的环境下或者使用新拆封的纸张。 3. 从打印机 EWS 上，打开 减少纸张卷曲 选项。(点击 系统环，选择 服务，然后选择 减少纸张卷曲。) 4. 如果依旧存在问题，请访问 support.hp.com。
<p>输出纸堆：</p> <p>纸张在出纸盘上并未堆放整齐。纸堆可能会不平衡，歪斜或者纸张可能会飞出纸盘，落在地上。以下任一情况都会导致该错误：</p> <ul style="list-style-type: none"> • 纸张极端弯曲 • 纸盘中的纸张起皱或变形 • 纸张不是传统的纸张类型，例如信封 • 进纸盒太满。 		<ol style="list-style-type: none"> 1. 重新打印文档。 2. 拉出出纸盒延伸板。 3. 如果缺陷是由纸张极端弯曲造成的，运用输出弯曲来完成故障排除。 4. 尝试不同的纸张类型。 5. 使用刚开封的纸张。 6. 在纸堆堆得太高之前把纸张挪开一部分。 7. 如果依旧存在问题，请访问 support.hp.com。

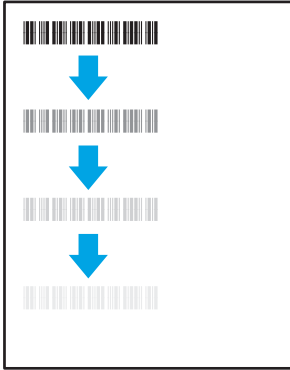
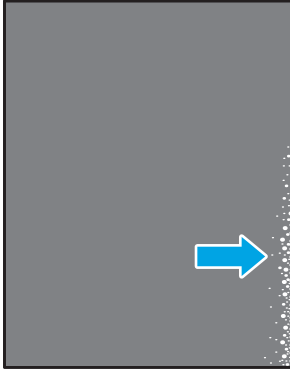
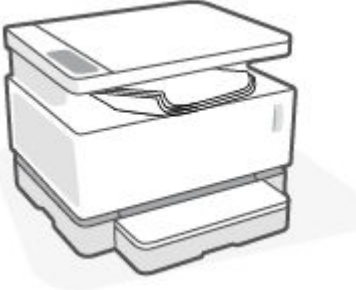
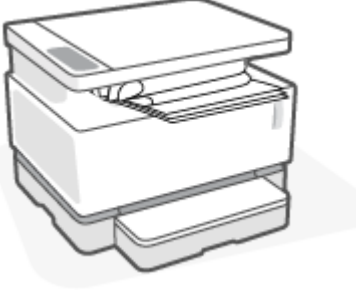
提高复印和扫描图像质量

简介

如果打印机有图片质量问题，首先确保您在使用高质量的原件。如果依然存在问题，按顺序尝试使用以下解决方法解决该问题。

- [检查扫描仪玻璃上是否有灰尘或污点](#)
- [检查纸张设置](#)
- [优化文本或图片](#)
- [边到边复制](#)

如果问题没有解决，参见“提高图片质量”寻找进一步的解决方案。

检查扫描仪玻璃上是否有灰尘或污点

随着时间的推移，碎屑颗粒可能会聚集到扫描仪玻璃板和白色塑料衬底上，这可能会影响性能。使用以下步骤清洁扫描仪。

1. 按下“电源”按钮  关闭打印机，然后从电源插座拔下电源线。
2. 打开扫描仪盖板。
3. 使用软布或海绵蘸取适量无研磨成分的玻璃清洁剂，清洁玻璃条和白色塑料衬底。

⚠ 注意：对于产品的任何部分，均不可使用研磨剂、丙酮、苯、氨、酒精或四氯化碳；否则会损坏打印机。请勿直接将液体喷洒在玻璃或压板之上。否则液体可能会渗入产品并造成损坏。

4. 用软皮或纤维海绵擦干玻璃和白色塑料衬底以防出现污点。
5. 将电源线与接口连接，然后按“电源”按钮开启打印机。

检查纸张设置

1. 启动 HP 内置网络服务器(EWS)。
 - 如果可用，请使用 HP 智能应用来访问 EWS。
 - 使用适用于 Windows7 系统的 HP 打印机助手。
 - 按住“重新开始”按钮  来打印配置页，然后导航至打印机配置页上显示的 IP 地址。

 <https://10.10.XXXXX/>

📄 注：如果您收到一条消息，表明访问该网站可能不安全，请选择继续访问该网站的选项。访问此网站将不会损害电脑安全。

2. 在**系统**选择卡，点击**纸张设置**。
3. 更改必要设置，然后单击**应用**。

优化文本或图片

1. 启动 HP 内置网络服务器(EWS)。
 - 如果可用，请使用 HP 智能应用来访问 EWS。
 - 使用适用于 Windows7 系统的 HP 打印机助手。
 - 按住“重新开始”按钮  来打印配置页，然后导航至打印机配置页上显示的 IP 地址。

 <https://10.10.XX.XXX/>

 **注：**如果您收到一条消息，表明访问该网站可能不安全，请选择继续访问该网站的选项。访问此网站将不会损害电脑安全。

2. 在复制选项卡，选择 **优化** 下拉清单。
3. 选择要使用的打印机。
 - **混合：**如要打印混合文本和图像的文件，选择此设置。
 - **文本：**对于大部分内容为文本的文档，请使用此设置。
 - **图片：**对于大部分为图像的文档，使用此设置。
4. 更改必要设置，然后单击**应用**。

边到边复制

本产品不能进行完全的边到边打印。在页面四周有 4 mm 无法打印的区域。

打印或扫描拥有裁剪边缘的文档须注意下列问题：

- 当原件小于输出尺寸，根据扫描仪上的图标移动原件 4 毫米使其远离边角。在这个位置上重新复印或扫描。
- 当原件的大小和打印输出的大小一致，使用缩小/放大功能来缩小图像，使其不被剪裁。





解决无线网络问题

- [简介](#)
- [无线连接检查清单](#)
- [进行无线网络诊断测试](#)
- [在无线设置完成后打印机不再打印](#)
- [产品不打印且计算机安装了第三方防火墙](#)
- [移动无线路由器或产品后无线连接无法正常工作](#)
- [无法将更多设备连接到无线印刷机（Wi-Fi Direct）](#)
- [无线产品在连接到 VPN 时断开通信](#)
- [网络未出现在无线网络列表中](#)
- [无线网络不工作](#)
- [降低无线网络中的干扰](#)

简介

使用故障排除信息来帮助解决问题。

无线连接检查清单

- 确认产品和无线路由器已开启并接通电源。同时确保已开启打印机中的无线广播。无线指示灯 (Wi-Fi) 应该为蓝色，表示打印机已连接。（如果指示灯闪烁，则打印机处于设置模式或者尝试连接。）
 - 确认网络名称（服务集标识符或者 SSID）正确。打印配置页以确定 SSID。
 - a. 按住“恢复”按钮  三秒。
 - b. 松开“恢复”  按钮。
- 如果不确定 SSID 是否正确，请再次运行无线设置。
- 使用安全网络时，请确保安全信息正确。如果安全信息不正确，请重新运行无线设置。
 - 验证打印机的加密方法（AES 或 TKIP）与无线接入点的加密方法（AES 或 TKIP）相同（在使用 WPA 安全性的网络上）。
 - 检查“Wi-Fi 信号强度”指示器  或  在控制面板上。如果只显示一个或两个格或点，则无线信号较弱。确定打印机位于无线网络范围内。对于大多数网络，此产品必须距离无线网络接入点（无线路由器）30 米内。
 - 确认无障碍物阻挡无线信号。移除接入点和产品之间的任何较大金属物。确保产品和无线接入点之间没有含金属或混凝土的撑杆、墙壁或支撑柱。
 - 确认产品远离可能干扰无线信号的电子设备。许多设备会干扰无线信号，包括电机、无绳电话、安全系统摄像头、其他无线网络和某些蓝牙设备。

- 检查路由器是否设置为 2.4 GHz。打印机仅支持使用这个频率进行连接。
- 确认计算机上已安装打印机驱动程序。
- 确认您已选择正确的打印机端口。
- 确认计算机和产品连接到同一无线网络。
- OS X 用户需要确认无线路由器支持 Bonjour。

进行无线网络诊断测试

无线诊断测试可以通过打印机操控面板或者内置网络服务器（EWS）进行。无线网络测试提供了有关无线网络设置的信息。

方法一：使用打印机控制面板来进行无线网络诊断测试

- ▲ 在打印机控制面板上，按住“无线”按钮。  10 秒。

方法二：使用 EWS 参控无线网络诊断测试

1. 启动 HP 内置网络服务器(EWS)。
 - 如果可用，请使用 HP 智能应用来访问 EWS。
 - 使用适用于 Windows7 系统的 HP 打印机助手。
 - 按住“重新开始”按钮  来打印配置页，然后导航至打印机配置页上显示的 IP 地址。

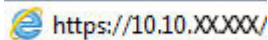
 <https://10.10.XX.XXX/>

 **注：**如果您收到一条消息，表明访问该网站可能不安全，请选择继续访问该网站的选项。访问此网站将不会损害电脑安全。

2. 选择**网络**选项卡。
3. 在**无线设置**页面，确认选择了“打开”选项。
4. 点击**打印测试报告**按钮来打印测试页面来显示测试结果。



在无线设置完成后打印机不再打印

1. 确保打印机已经打开并且处于准备就绪状态。
2. 确保无线网络工作正常。
3. 确保您的计算机或移动设备工作正常。如有必要，请重新启动计算机或移动设备。
4. 确保安装了正确的打印驱动程序（Windows）。
5. 确认是否可以从网络上的计算机或移动设备打开打印机 HP 内置网络服务器。
6. 打印配置页以验证打印机是否已成功连接到无线网络并已分配 IP 地址。



产品不打印且计算机安装了第三方防火墙

1. 使用制造商提供的最新更新程序来更新防火墙。
2. 如果在您安装产品或尝试打印时程序请求访问防火墙，请确保允许程序运行。
3. 暂时关闭防火墙，然后在计算机上安装无线产品。完成无线安装后启用防火墙。

移动无线路由器或产品后无线连接无法正常工作

1. 检查“Wi-Fi 信号强度”指示器  或  在打印机控制面板上。如果只显示一个或两个格或点，则无线信号较弱。确定打印机位于无线网络范围内。对于大多数网络，此产品必须距离无线网络接入点（无线路由器）30 米内。此外，请确保打印机和网络路由器之间没有可能阻塞信号的大障碍物，并清除打印机附近可能干扰无线信号的任何电子设备。
2. 打印一张配置页。
3. 将配置报告上的网络名称（SSID）与计算机所在网络的 SSID 进行比较。
如果 SSID 不同，则设备未连接到同一网络。重新配置产品的无线设置。

无法将更多设备连接到无线印刷机（Wi-Fi Direct）

1. 确保每个设备都在无线范围内，并且没有障碍物阻挡信号。（对于 Wi-Fi Direct 打印，设备必须位于打印机的无线范围内。）
2. 确保打印机已经打开并且处于准备就绪状态。
3. 确保在打印机控制面板上的 Wi-Fi Direct 指示灯  亮起。如果是关闭的，按下 Wi-Fi Direct 按钮 。
4. 确保已打开设备上的 Wi-Fi Direct 或 Wi-Fi。如果您的设备两者都不支持，则无法与该设备建立 Wi-Fi Direct 连接。
5. 确保同时使用 Wi-Fi Direct 的用户不超过 5 个。
6. 确认您的电脑工作正常。如有需要，重启电脑。

无线产品在连接到 VPN 时断开通信



- 通常不能同时连接到 VPN 和其他网络。

网络未出现在无线网络列表中

- 确保无线路由器已开启并接通电源。
- 网络可能被隐藏。
- 确保打印机位于无线路由器的无线范围内，并且没有阻挡信号的障碍物。
- 打印机基于 2.4 千兆赫无线网带运行。任何 5 千兆赫的网络不会出现在列表里。

- 刷新无线网络列表。
- 尝试重新启动打印机。

无线网络不工作

1. 要验证网络是否已丢失通信，请尝试将其他设备连接到网络。
2. 向计算机发送指令以测试其网络通信情况。
 - a. 在计算机上打开命令行提示。
 - Windows 用户点击**开始**，点击**运行**，键入 `cmd`，随后按下**输入**。
 - OS X 用户浏览**应用**，随后**性能**，然后打开 **and 终端**。
 - b. 键入向计算机发送指令（在路由器 IP 地址之前）。
 - c. 如果窗口显示往返时间，则表明网络和设备运行正常。
3. 确保路由器或产品连接到计算机所连接的同一网络。
 - a. 打印一张配置页。
 - i. 按住“恢复”按钮  三秒。
 - ii. 松开“恢复”  按钮。
 - b. 将配置报告上的网络名称（SSID）与计算机所在网络的 SSID 进行比较。

如果 SSID 不同，则设备未连接到同一网络。重新配置产品的无线设置。
4. 执行无线网络诊断测试。想得到更多信息，请查阅本用户手册的“执行无线网络诊断测试”部分。

降低无线网络中的干扰

以下提示有助于降低无线网络中出现干扰的机会：

- 使无线设备远离大型金属物体（比如档案橱柜）和其他电磁设备（比如微波炉和无绳电话）。因为这些物体会干扰无线电信号
- 使无线设备远离大型砖石结构和其他建筑结构。这些物体可以吸收无线电波并降低信号强度。
- 将接入点或无线路由器放在网络中无线设备能够覆盖到的中心位置上。

A 打印机规格

 **切记：**以下规格在出版时是正确的，但可能会有更改。有关当前信息，请参阅 www.hp.com/support/ns1005。

- [技术规格](#)
- [支持的操作系统](#)
- [打印机外形尺寸](#)
- [功耗、电气规格和声发射](#)
- [工作环境范围](#)
- [警告图标](#)
- [激光警告](#)

技术规格

查阅 www.hp.com/support/ns1005 获得当前信息。

支持的操作系统

以下信息适用于打印机特定的 Windows PCLMS 和 OS_X 打印驱动程序。

Windows: HP 软件安装程序根据 Windows 操作系统安装 PCLMS 或 PCLM-S 驱动程序，以及使用软件安装程序时的可选软件。有关详细信息，请访问产品支持网站 www.hp.com/support/ns1005。

OS X: 打印机 Mac 计算机。可从 123.hp.com 或从产品支持网站 www.hp.com/support/ns1005 下载 HP Easy Start，然后使用 HP Easy Start 安装 HP 打印机驱动程序。HP Easy Start 不被包含在 HP 软件安装程序中。

1. 浏览 123.hp.com。
2. 请按照下列步骤下载打印机软件

Linux: 要查看 Linux 的信息和驱动程序，请前往 www.hp.com/go/linuxprinting。

表 A-1 受支持的操作系统和打印机驱动程序

Windows 7, 32 位和 64 位	作为软件安装的一部分，为此操作系统安装了 HP PCLMS 打印机专用打印驱动程序。	
Windows 8, 32 位和 64 位	作为软件安装的一部分，为此操作系统安装了 HP PCLMS 打印机专用打印驱动程序。	Windows 8 RT 通过 Microsoft IN OS 4 版本中提供支持，32 位驱动程序。
Windows 8.1, 32 位和 64 位	作为软件安装的一部分，为此操作系统安装了 HP PCLM-S V4 打印机专用打印驱动程序。	Windows 8.1 RT 通过 Microsoft IN OS 4 版本中提供支持，32 位驱动程序。
Windows 10, 32 位和 64 位	作为软件安装的一部分，为此操作系统安装了 HP PCLM-S V4 打印机专用打印驱动程序。	
Windows Server 2008 (32 位和 64 位)	HP PCLM.S 打印机特定打印驱动程序可从打印机支持网站下载。下载驱动程序，然后使用 Microsoft 添加打印机工具进行安装。	微软于 2015 年 1 月退出了对 Windows Server 2008 的主流支持。惠普将继续全力支持已停产的 Server2008 操作系统。
Windows Server 2008 R2, SP1, 64 位	作为软件安装的一部分，为此操作系统安装了 HP PCLMS 打印机专用打印驱动程序。	
Windows Server 2012	作为软件安装的一部分，为此操作系统安装了 HP PCLMS 打印机专用打印驱动程序。	
Windows Server 2012 R2	作为软件安装的一部分，为此操作系统安装了 HP PCLM-S 打印机专用打印驱动程序。	
Microsoft Windows Server 2016, 64 位	作为软件安装的一部分，为此操作系统安装了 HP PCLM-S 打印机专用打印驱动程序。	
OS X 10.11 El Capitan 及更高版本。	安装打印机驱动器，请从 123.hp.com 下载 HP Easy Start。按照以下步骤操作，安装已下载的软件和驱动程序。	

 **注：**要得到目前支持的操作程序列表，请前往 www.hp.com/support/ns1005 获得惠普提供的全面的打印机帮助。

打印机外形尺寸

图 A-1 打印机外形尺寸

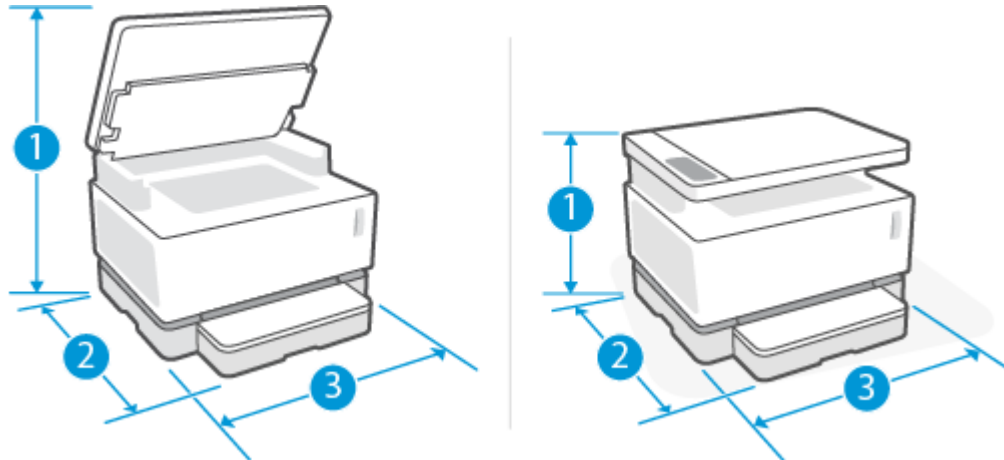

	打印机完全打开	打印机完全关闭
1 高度	536 mm	287 mm
2.长度	385 mm	371.5 mm
3. 宽度	380.5 mm	380.5 mm
重量 (含成像鼓)	8.8 kg (基础模式)	
	8.85 kg (无线模式)	

功耗、电气规格和声发射

查阅 www.hp.com/support 获得当前信息。

⚠注意：电源要求取决于打印机销售的国家/地区。不要转换操作电压，因更改电压所造成的打印机损坏不在产品保修范围内。

工作环境范围

环境	推荐	允许范围
温度	17.5° to 25°C	15° to 32°C
相对湿度	相对湿度 (RH) 20% 至 70%，非冷凝	10% 到 80% RH 无冷凝；
海拔高度	不适用	0 至 5000 米

警告图标

警告图标定义：以下警告图标可能出现在 HP 产品上。在适用的情况下，采取适当的预防措施。

- 
小心：电击
- 
小心：表面高温
- 
小心：身体部位远离活动部件
- 
小心：小心邻近的锋利边缘
- 
警告

激光警告



CAUTION - CLASS 3B INVISIBLE LASER RADIATION WHEN OPEN. AVOID EXPOSURE TO THE BEAM.

ATTENTION - RAYONNEMENT LASER INVISIBLE DE CLASSE 3B EN CAS D'OUVERTURE. ÉVITEZ L'EXPOSITION AU FAISCEAU.

VORSICHT - UNSICHTBARE LASERSTRAHLUNG KLASSE 3B, WENN ABDECKUNG GEÖFFNET. NICHT DEM STRAHL AUSSETZEN.

PRECAUCIÓN – RADIACIÓN LÁSER INVISIBLE DE CLASE 3B PRESENTE AL ABRIR. EVITE LA EXPOSICIÓN AL HAZ.

VARNING - OSYNLIG LASERSTRÅLNING KLASSE 3B VID ÖPPEN LUCKA UNDVIK EXPONERING FÖR LASERSTRÅLNINGEN.

VAROITUS - LUOKAN 3B NÄKYMÄTTÖMÄLLE LASER-SÄTEILYÄ AVATTUNA. VÄLTÄ ALTISTUMISTA SÄTEELLE.

注意 - 打开时，存在不可见的 3B 类激光辐射，请避免接触该激光束。

주의 - 열리엔 등급 3B 비가시레이저방사선이방출됩니다. 광선에 노출을 피하십시오.

注意 - ここを開くとクラス 3B 不可視レーザー放射が出ます。ビームに身をさらさないこと。

索引

A

按钮, 控制面板 3

B

保修 56

标签

打印启动 30

方向 30

标签, 装载 30

玻璃板, 清洁 81

C

槽, 出纸

定位 2

卡纸, 清除 70

重量, 打印机 91

产品号和序列号

定位 2

出纸槽

定位 2

D

打开/关闭按钮, 定位 2

单页优先放入纸槽

装入标签 30

电气规格 92

电源

消耗 92

电源接头

定位 2

电源开关, 定位 2

订购

耗材和配件 54

E

Explorer, 版本支持

HP 内置网络服务器(EWS) 18

F

复印

边到边复制 82

单份 40

多份 40

身份证 41

选择纸张尺寸和类型。 81

优化文本或图片 82

复印份数, 改变 40

复印身份证 41

G

盖子, 定位 2

工厂默认设置, 恢复 62

故障排除

LED, 错误 58

LED, 灯模式 58

送纸问题 63

无线网络 83

规格

电气和声音 92

H

HP 内置网络服务器(EWS)

功能 18

HP 扫描软件 (Windows) 45

耗材

订购 54

恢复工厂默认设置 62

I

Internet Explorer, 版本支持

HP 内置网络服务器(EWS) 18

J

接口端口

定位 2

节能设置 21

介质

订购 54

进纸盒

定位 2

卡纸, 清除 66

K

控制面板

LED 灯模式 58

按钮 3

定位 2

功能 3

L

浏览器要求

HP 内置网络服务器(EWS) 18

M

每张打印多页

打印(Windows) 36

每张打印页数

选择(Windows) 36

默认, 恢复 62

N

内存

内含 88

内置网络服务器(EWS)

分配密码 21

功能 18

O

OS (操作系统)

支持的 88

Q

卡纸

出纸槽, 清除 70

- 托盘, 清除 66
- 位置 64
- 清除卡纸
- 位置 64
- 清单
- 无线连接 83
- 清洁
- 玻璃板 81

S

- 扫描
- 使用 HP 扫描软件(Windows) 45
- 扫描仪
- 玻璃板清洁 81
- 设置
- 工厂默认设置, 恢复 62
- 身份证复印按钮 4, 6, 41
- 声音规格 92
- 使用 HP ePrint 18
- 使用 HP 设备工具箱 18
- 手动双面
- Windows 35
- 双面打印 35
- 手动, Windows 35

T

- 图像质量问题
- 示例和解决措施= 75

U

- USB 端口
- 定位 2

W

- 外形尺寸, 打印机 91
- 网络
- 安装打印机 24
- 支持的 88
- 网络安装 24
- 网络端口
- 定位 2
- 网络连接
- 无线连接 12
- 网络浏览器要求
- HP 内置网络服务器(EWS) 18
- 无线网络
- 故障排除 83
- 无线网络干扰 86

X

- 系统要求
- HP 内置网络服务器(EWS) 18
- 信封, 方向 28
- 信封, 加载 28
- 休眠延迟
- 禁用 21
- 启用 21
- 序列号标签
- 定位 2

Y

- 延迟关闭
- 设置 22
- 延迟后关闭
- 设置 21
- 页/分钟 88
- 移动打印解决方案 88
- 用户支持
- 保修 56
- 运行系统 (OS)
- 支持的 88

Z

- 支持的操作系统 89
- 支持的打印机驱动程序 89
- 纸盒
- 内含 88
- 容量 88
- 纸张
- 放入 25
- 选择 73
- 纸张, 订购 54
- 纸张类型
- 选择(Windows) 34
- 纸张拾取问题
- 解决 63
- 状态
- 控制面板指示灯 58